

Besuchen Sie unseren
Onlineshop unter:
www.masc-gmbh.de

MASC
... das Original

*„Auf dem Dach
sind wir per Du!“*

MiA.S.C.[®]
macht Marktneuheiten
Werkzeug & Bauartikel

Der Werkzeug- und Bauartikelkatalog

Frachtkosten innerhalb Deutschlands Ab 800,00 Euro Nettowarenwert innerhalb Deutschlands: Lieferung frachtfrei.
Ausgenommen: S10-Programm, PE-Rohre, MUK-, MUKV- und MUKN-Schienen, Kuli, Quell-Fix.

Für Warensendungen unter 800,00 Euro Nettowarenwert erheben wir für Porto und Verpackung 11,50 Euro Frachtkosten pro Paket (Änderungen vorbehalten).

Frachtkosten Ausland/EU Ab 2.550,00 Euro Nettowarenwert innerhalb der EU: Lieferung frachtfrei.
Ausgenommen: S10-Programm, PE-Rohre, Blechregalwagen, MUK-, MUKV- und MUKN-Schienen, Kamifix, Unicoiler, Kuli. Express-Fracht-Kosten auf Anfrage.

Pauschalkosten für Zollabnahme nach Aufwand

Bestellwert Bestellungen unter 100,00 Euro Nettowarenwert: plus 10,00 Euro Bearbeitungsgebühr/
Mindermengenzuschlag. Expresslieferungen werden grundsätzlich „ab Werk“ geliefert.

Sperrige Güter (MUK, MUKV und MUKN) in Kleinmengen können nur „ab Werk“ zur Auslieferung kommen (Frachtkosten auf Anfrage).

Warenversand nur bis 15 Uhr.

Alle Preise verstehen sich zuzüglich der gesetzlichen Mehrwertsteuer.

Was Sie sonst noch wissen sollten Mit dem Erscheinen dieses Kataloges werden alle vorherigen Kataloge, Preislisten und Offerten ungültig. Unser Angebot ist freibleibend. Zwischenverkauf, technische Änderungen sowie Sortiments- und Preisänderungen behalten wir uns vor. Irrtümer vorbehalten. Kein Anspruch auf Vollständigkeit. Für Schreib- bzw. Druckfehler übernehmen wir keine Haftung. Der Entwurf dieses Kataloges ist unsere persönliche geistige Schöpfung und unterliegt dem Schutz des Urheberrechtsgesetzes vom 09.09.1965. Vervielfältigung, Verbreitung und Verwertung jeglicher Art ist nur mit unserem vorherigen persönlichen Einverständnis zulässig. Alle wichtigen MASC-Produkte sind in den für uns handelswichtigen Industriestaaten patentrechtlich- und/oder Gebrauchsmuster-geschützt.

Das Team der Firma MASC - Ihr Lieferant und Partner!

AKTUELLE PREISE können jederzeit bei uns angefragt werden. Sie finden diese auch in unserem Webshop unter: www.masc-gmbh.de

Freight charges within Germany From a net value of goods of 800.00 Euro: delivery free of freight
Except for: S10-program, PE-pipes, MUK-, MUKV- and MUKN-rails, Transport- and uncoiling device.

Freight charges within Europe From a net value of goods of 2,550.00 Euro: delivery free of freight
Except for: S10-program, PE-pipes, MUK-, MUKV- and MUKN-rails, Chimney Fix, Unicoiler, Transport- and uncoiling device.

Order value For orders below a net value of goods of 100.00 Euro plus a 10.00 Euro service charge/markup for small-volume purchases. For delivery per express always ex works.

Value added-tax not included in the prices.

With the publication of this catalogue and the included prices, the old MASC-price lists are no longer valid.

Subject to technical modifications. Errors excepted. No claim for completeness. We do not assume liability for typing errors and misprints. The design of this catalogue is our personal creation and is subject to the Copyright Act dated 09.09.1965. Reproduction, circulation and use of any kind is subject to our prior personal agreement. All important MASC-products are patented and/or under the protection of registered designs in trade-specifically important industrial states.

The MASC-TEAM - Your supplier and your partner!

CURRENT PRICES can be requested at any time be requested at any time. You can also find them in our webshop at: www.masc-gmbh.de

- ermöglicht das Kanten des Bleches im Traufbereich in einem Arbeitsschritt, somit entsteht ein Radius im Traufbereich und keine scharfe Kante
- keine Druckstelle beim Umsetzen
- Umschlagtiefe mittels Schrauben auf 20/25/30 mm einstellbar
- bei stark geneigten Dächern ermöglicht der zusätzliche (abgekröpfte) Rohrbügel die gleiche Abkantung, ohne Anschlagen an der Rinne
- zur Vorbereitung in der Werkstatt oder Einsatz direkt am Dach

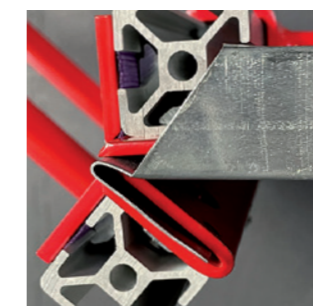
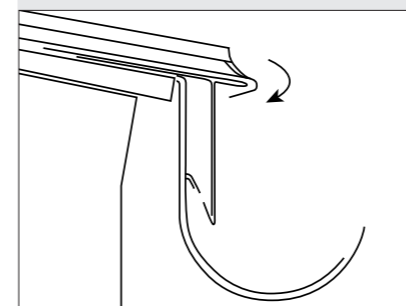

Verlängerungssegment 2-teilig: 100 mm oder 150 mm

		Händler-VE/St
STB	Segment-Traubieger Grundgerät, 415 mm	1 G
STBRB	Rohrbügel zu Segment-Traubieger (ohne Abbildung)	1 G
STBVS100	Verlängerungssegment 100 mm zu Segment-Traubieger 2-teilig, 100 mm	1 G
STBVS150	Verlängerungssegment 150 mm zu Segment-Traubieger 2-teilig, 150 mm	1 G

MASC Akku-Rinnenträgerinlaßfräse

Mit Brushless-Motor und Multi Volt Technik, 36 V 2,5 Ah/18 V 5,0 Ah

- MASC Rinnenträgerinlaßfräse inkl. Lithium-Ionen Akku, Schnellladegerät und Transportkoffer
- Brushless-Motor (Bürstenloser Motor)
- Lithium-Ionen-Akku (Multi Volt Technik 36 V/18 V, automatische Erkennung und Umschaltung)
- Fräsbreite 34 mm, mit Führungsnase zum genauen Fräsen
- Frästiefe 6-8-10 mm, mit Skala einstellbar
- Drehzahl mit Regler in 5-Stufen, plus Automatik-Stufe wählbar, grobe oder feine Späne, je nach gewählter Drehzahl möglich.
- Schnellladegerät ca.30 Min. Ladezeit
- 6 x Messer in der Messerwelle eingebaut, d. h. Schnittkantenentlastung
- Spanauswurf in 3 Stufen veränderbar, vorne - vorne & hinten - hinten am Gerät
- Rechts - Linkshänder gleichermaßen ohne Umbau nutzbar
- Haltegriff mit Schwingungsdämpfer
- Messerkopf bis ca.180° auf der Achse verdrehbar, z. B. für Engstellen, oder wenn die Rinne schon montiert ist und ein Rinnenträger noch nachgefräst werden muss.

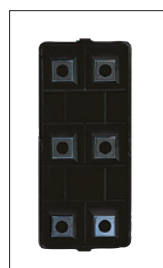

Ersatzwendemesser zu RTEFH

- Hohe Oberflächengüte
- 40 % höhere Standzeit
- passend für alle handelsüblichen und handgeführten Rinnenträgerinlaßfräsen

Händler-VE/St

RTEFH	Akku-Rinnenträgerinlaßfräse inkl. Lithium-Ionen-Akku Multi Volt 36 V 2,5 Ah/18 V 5,0 Ah, Automatic Transmission, Schnellladegerät und Transportkoffer, 430 x 260 x 140 mm, 4,3 kg inkl. Akku	5	C
EMH	Ersatzwendemesser zu RTEFH 6 Stück pro Satz	10	E

In Zusammenarbeit mit:



Art. Nr. BSL36A18

Händler-VE/St 1 C



Art. Nr. UC18YSL3

Händler-VE/St 1 C



Art. Nr. HSC III

Händler-VE/St 1 C

Eigenschaften und Vorteile:

Bitumenflansch aus hochelastischem Polymerbitumen, mit sehr hoher Klebehaftung, Durchmesser 400 mm, Materialstärke 4 mm.

Die MASC Bitumeneinfassung ist mit allen auf dem Markt befindlichen Polymerbitumenbahnen kombinierbar.

Durch die Bitumen-Materialstärke von 4 mm ist genügend Schweißmasse zur sicheren homogenen Einbindung in das Dach vorhanden.

Die Formteile bestehen aus Polypropylen (PP), Höhe 290 mm, Materialstärke 3 mm, zudem ist das Formteil flexibel. Der angegebene Durchmesser entspricht dem Innenmaß des Formteils.

Polypropylen (PP) Formteile sind ausreichend hitzebeständig für den Einbau im Schweiß-/Flammverfahren und auch langlebig gegen UV-Belastung, sowie ausreichend bruchfest durch 3 mm Materialstärke.

Die Herstellung der Polypropylen (PP) Formteile findet in kontrollierter und qualitätsgesicherter Produktion statt

Empfohlenes Zubehör:

Für die dauerelastische Abdichtung ohne Wartungsfuge, eignet sich der MASC Schrumpfschlauch „geschlossene Form“ oder auch „offene Form“ hervorragend. In Verbindung MASC Bitumeneinfassung mit dem MASC Schrumpfschlauch, können kleine Bewegungen, horizontal und vertikal schadenfrei aufgenommen werden.

Lagerungshinweise:

Für eine fachgerechte Einlagerung müssen die Bitumeneinfassungen mit der Bitumenmanschette waagrecht auf eine ebene Unterlage gestellt werden. Dadurch wird ein Verzug und der Kaltfluss von Bitumen an der Einführung vermieden.

MASC Bitumenflachdach-Einfassung mit flexiblem Formteil

Ein Flansch aus Bitumen kaschiert auf Formteile aus Polypropylen (PP) - besandet oder beschiefert (Farbe Naturschiefer)

Anwendung bei Dachdurchführungen von Rohren, Absturzsicherungen/Sekuranten, Blitzschutzdraht, Antennen, Anschlüssen von PV- oder Solaranlagen usw.

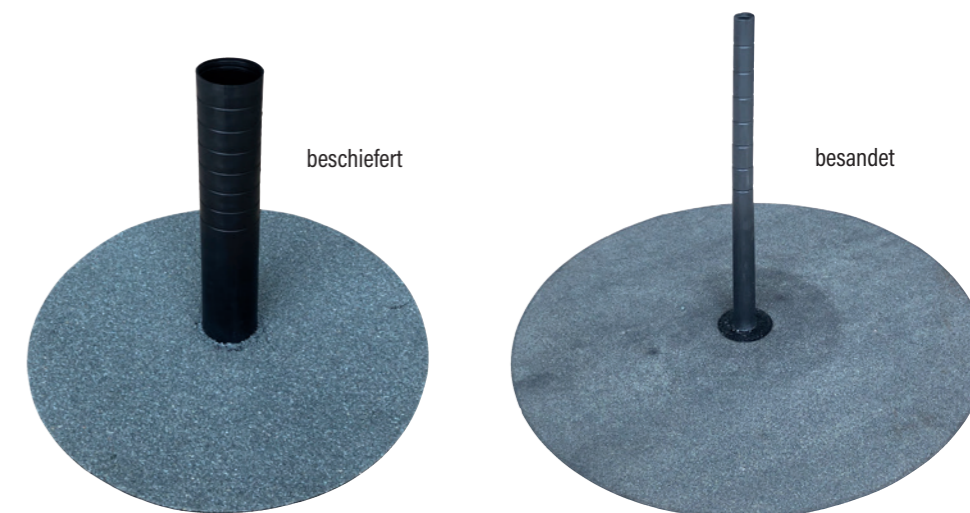

		Händler-VE/St
BE10	Einfassung besandet Ø 10 mm Empfehlung: SG28/6 Schrumpfschlauch geschlossen, 1 Meter	1 G
BE20	Einfassung besandet Ø 20 mm Empfehlung: SSG28/6 oder 33/8 Schrumpfschlauch geschlossen, 1 Meter	1 G
BE30	Einfassung besandet Ø 30 mm Empfehlung: SG40/12 Schrumpfschlauch geschlossen, 1 Meter	1 G
BE50	Einfassung besandet Ø 50 mm Empfehlung: SSG65/19 Schrumpfschlauch geschlossen, 1 Meter	1 G
BE80	Einfassung besandet Ø 80 mm Empfehlung: SSG95/25 Schrumpfschlauch geschlossen, 1 Meter	1 G
BE110	Einfassung besandet Ø 110 mm Empfehlung: SSG115/34 Schrumpfschlauch geschlossen, 1 Meter	1 G
BE130	Einfassung besandet Ø 130 mm Empfehlung: SSG140/42 Schrumpfschlauch geschlossen, 1 Meter	1 G
BE150	Einfassung besandet Ø 150 mm Empfehlung: SSG180/58 Schrumpfschlauch geschlossen, 1 Meter	1 G

Bitumen-Einfassungen beschiefert (Farbe Naturschiefer):

BE20S	Einfassung beschiefert Ø 20 mm Empfehlung: SSG28/6 oder 33/8 Schrumpfschlauch geschlossen, 1 Meter	1 G
BE50S	Einfassung beschiefert Ø 50 mm Empfehlung: SSG65/19 Schrumpfschlauch geschlossen, 1 Meter	1 G

MASC Universal Klempnerschiene Neu

Die neue Klempnerschiene von MASC

- beide Schienenenden mit Führung ineinander steckbar, mit einem Versatz von 1-facher Materialstärke
- Ablängen mit der Säge oder der Bleischere (nicht mit dem Winkelschleifer ablängen, wegen Zinkbrandgefahr, dadurch könnte die Schiene rosten)
- Innenbeschichtung an der gesamten Blecheinführung, daher für alle Materialien geeignet, ohne extra Vorarbeit
- MUKN-Schiene besteht nur noch aus einem Material, somit keine Materialdehnungsunterschiede mehr, dadurch Reduzierung der Rissbildung an der Putzkante
- optimale Putzverkrallung durch verbesserte Löcheranordnung
- schräge Schienenabschlusskante am Putzende, daher begünstigter Wasserablauf
- schmale Putzabschlusskante, dadurch kann die Putzmenge bei Großbaustellen reduziert werden
- als Monoschiene werden Kommissionierfehler vermieden (bei einer 2-teiligen Schiene möglich)
- Hitzeunempfindlichkeit bei Dachdecker-Flamarbeiten an Terrassen / Balkonen oder Wandanschlüssen
- Befestigungslochabstand kürzer – nur noch 10 Zentimeter
- Blecheinstecktiefe nun 30 mm – 5 mm mehr
- saubere und einfache Eckausbildung durch V₂A-Eckwinkel, Innen- wie auch Außeneckwinkel mit demselben V₂A-Eckwinkel, Blatt V₂A-Eckwinkel mit 10 Stück
- Einschubtiefe 30 mm
- Längen: 2,0 Meter im Bund 20 Meter
2,5 Meter im Bund 25 Meter



Frachtkosten beachten!
SPERRGUT!

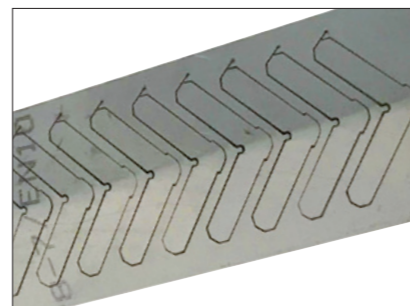
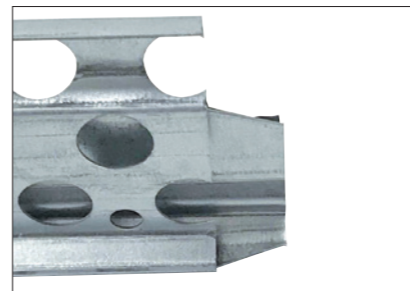
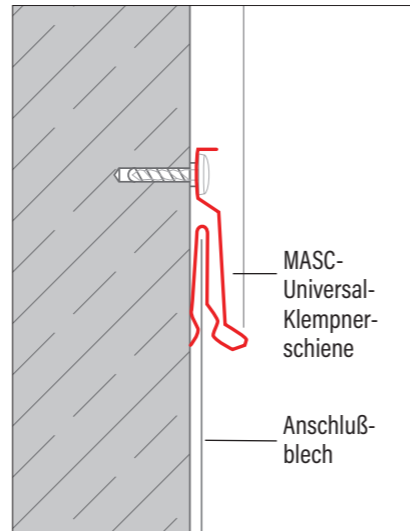

		Händler-VE/Lfm
MUKN	Universal Klempnerschiene Neu 2500 mm Länge x 25 m	1250 ■ D
MUKN 2	Universal Klempnerschiene Neu 2000 mm Länge x 20 m	1200 ■ D
		Händler-VE/Blatt
MUKEW	MASC Eckwinkel V ₂ A für Universal Klempnerschiene, 10 Stück pro Blatt	■ G

MASC Stahldrahtbürste verstärkt

Vorteile

- Edelstahlborsten reduzieren Fremdstoffgefahr
- abgesetzter 2 K Handgriff – liegt gut in der Hand
- schmale Ausführung mit Druckpunkt-Optimierung für den Daumen
- vordere Hälfte der Bürste ist 4-reihig – dadurch weniger Abnutzung

Einsatzbereich

- Reinigen von LötKolben
- Entfernen von Bitumenresten
- Flächen aufrauen vor dem Kleben oder Abdichten im Flachdachbereich
- sonst übliche Drahtbürsten-Arbeiten
- Lötflächen blank machen



Verschleiß von herkömmlichen Stahlbürsten nach einiger Zeit in Gebrauch...

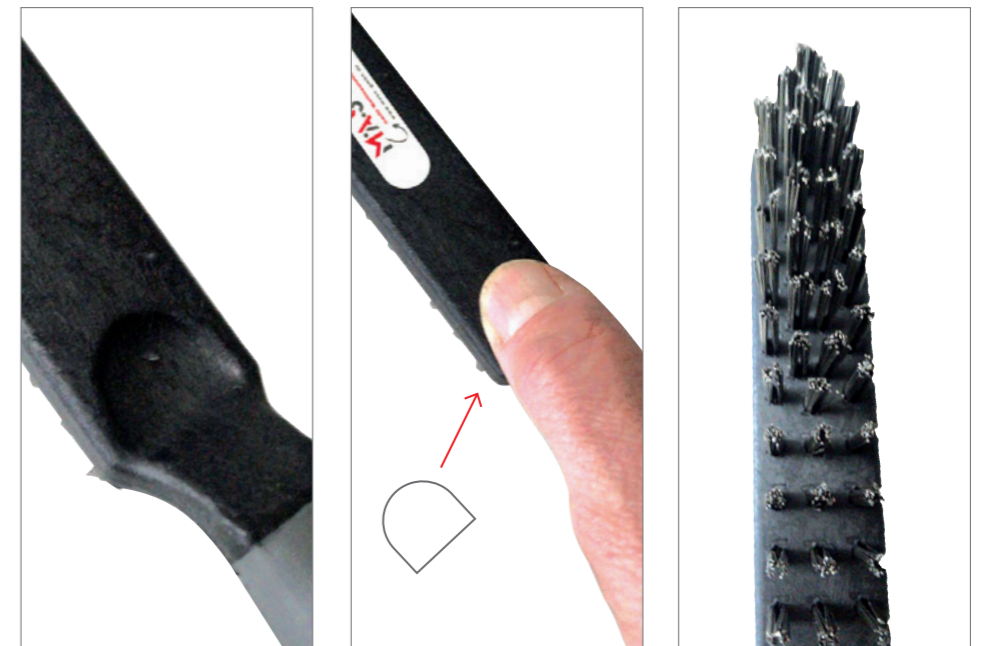

SBVE Stahldrahtbürste verstärkt
mit Edelstahlborsten

Händler-VE/St

1 ■ G

MASC PE-Standrohr – RAL 7016 anthrazit

MASC-PE-Sockelrohr (aus Polyethylen) in der RAL-Farbe 7016 „anthrazit“. Außenmaß 110 mm

1 Meter anthrazit

- optimale Farbgebung
- witterungsbeständig
- alterungsbeständig
- schlagzäh und frostbeständig
- UV-beständig
- leichter als SML oder Metallstandrohre
- tolle Optik durch Farbtreue (gegenüber schwarzem Sockelrohr)
- passgenau für Kanalanschluss KG 110 mm
- regen -und trinkwasserzertifiziert
- frostbeständig
- bruchfest
- schweißbar mit Sanitär-Schweißspiegel
- leicht zu bearbeiten (ablängen mit Bügelsäge)

System-Zubehör:
Sockelrohrschelle 110 mm, RAL-Farbe 7016 „anthrazit“, mit Doppel-Gewindeaufnahme M8/M10.

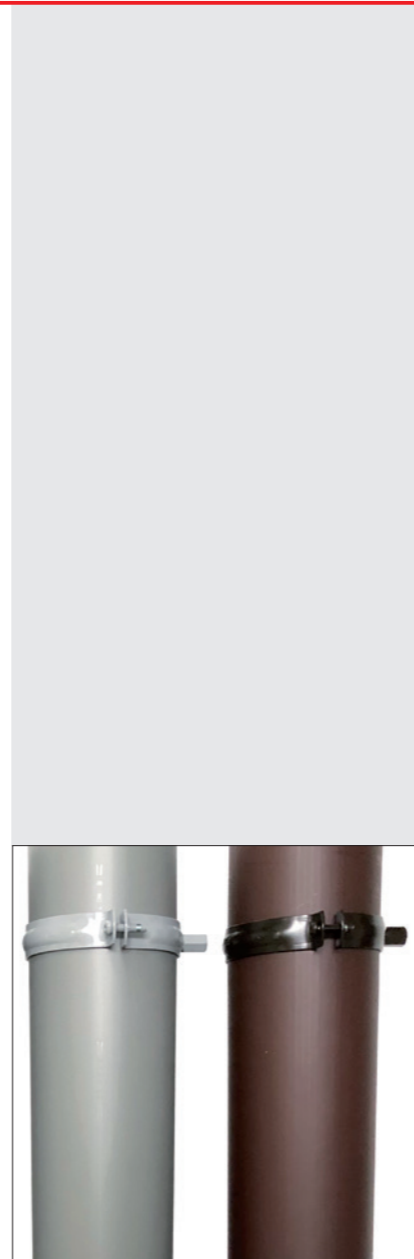

RAL 7016

PS110A1	PE-Rohr anthrazit 1 Meter 1000 x 110 mm	24	E
SRA110	Standrohrschelle 110 mm anthrazit	25	I

Händler-VE/St

RAL 7005, hellgrau und RAL 8016, braun finden Sie auf Seite 47 und die farblich passenden Standrohrschellen auf Seite 50 unter „Bauartikel“

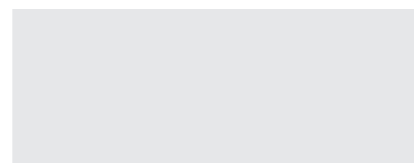

MASC Kombi-Rollformer KR3

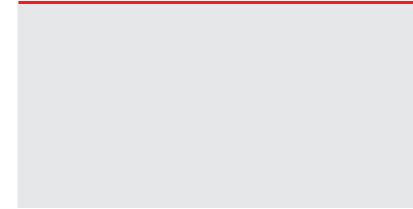

Mauerabdeckung Einbug 135°



Winkelfalz unabhängig von dessen Höhe



Stirnbrettverkleidung durch Rollenwechsel in 2 Arbeitsschritten (bei breiteren Einkantungen)

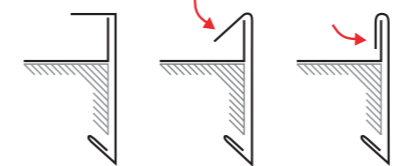

- mit gelagerten Rollen
- verschleißarme Alu-Falzrollen,
- verstellbar für verschiedene Materialstärken
- Abkantungen über 90 Grad möglich
- mit Spezial-Rollensatz für stärkeres und zäheres Material bei Mauerabdeckungen
- zusätzliche mittlere Führungsrolle
- zum Schließen von Mauerabdeckungen mit Schenkellängen von 3 cm bis 17 cm im Rollverfahren
- Aufstellen von Blechen im Rollverfahren von 0,9 cm bis 17 cm Aufstellhöhe

Materialstärken:

Cu	0,8 mm
Zn	1,0 mm
Aluminium	1,0 mm
Roofinox	0,5 mm

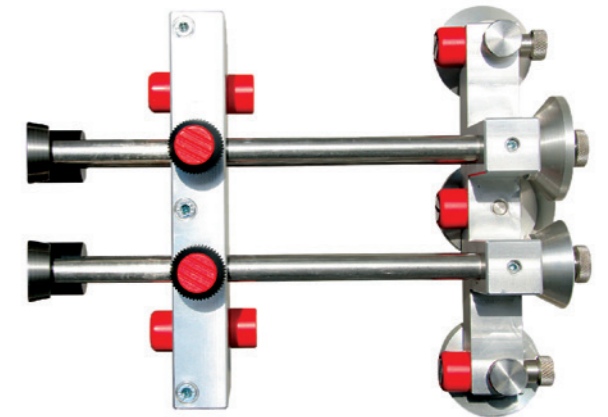

Händler-VE/St

KR3 Kombi-Rollformer
zum Schließen v. Mauerabdeckungen, Winkelfalz usw.

1 D

MASC Winkelfalzaufbieger-Set im Koffer



- System zum problemlosen Öffnen eines geschlossenen Winkelfalzes
- leichter Austausch einer beschädigten Schare
- der Winkelfalzaufbieger öffnet schonend den Fassadenfalz
- Hammerschläge auf das Werkzeug und Schmierfix erleichtern den Arbeitsaufwand
- leichtes Umrüsten des Winkelfalzaufbiegers von rechts nach links ist durch die beiliegende Backe möglich

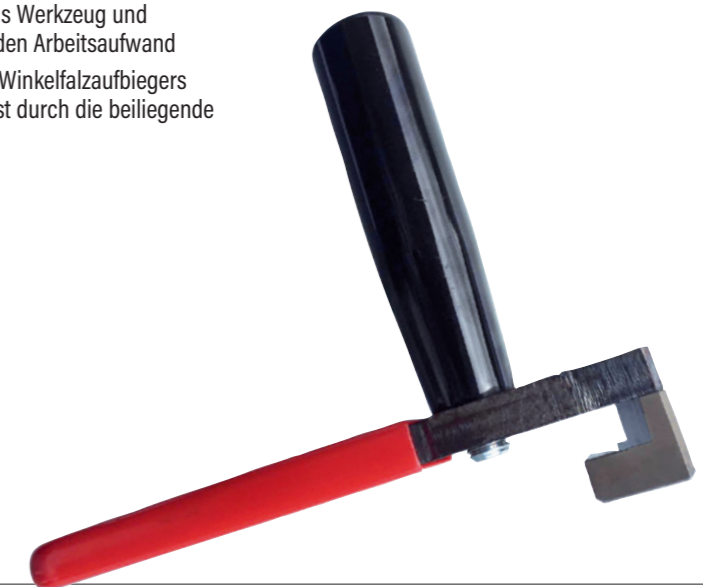

Händler-VE/St

WFAS Winkelfalzaufbieger-Set im Koffer
bestehend aus

- Handhebel mit Griff und angebaute Backe rechts
- Backe links als Zusatz im Koffer

1 E

MASC Unicoiler – Transport- und Abrollgerät für Blechcoils

MASC Dachhelm

Next Generation der Abrollgeräte

- zwei-geteilte Auflage- und Abrollwalzen, Länge 670 mm und 333 mm, dadurch bequemes Abrollen des Blechcoils
- kein ständiges Be- und Entladen des Unicoilers (rückenschonend), da sich der lagernde Blechcoil nicht mit dem gerade in Nutzung befindlichen Blechcoil mitdreht und dadurch auch nicht beschädigt wird (Kratzer/Macken).
- komfortables Transportieren und Abrollen von Blechcoils, mit einem Gewicht von bis zu 250 Kilogramm und max.1000 mm Bandbreite
- Gesamtlänge der Auflage- und Abrollwalzen beträgt mehr als 1000 mm, dadurch kein Überhang von Blechcoils mit Bandbreite von 1000 mm, Randbeschädigungen (Dellen / Kratzer) am Blechcoil werden somit deutlich reduziert
- verstärkte Achsen, ideal für dauerhaften Profieinsatz
- gummierte Transportgriffe mit Federmechanismus zum Einklappen, von Vorteil im Abrollbetrieb (horizontales Arbeiten), keine Stolperfallen in der Werkstatt, eine mögliche Unfallgefahr / Verletzung wird deutlich reduziert

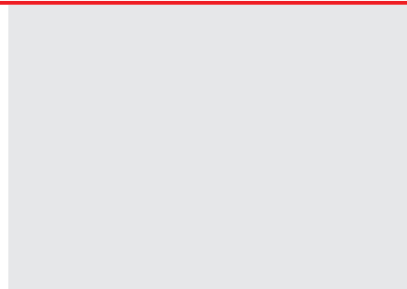

**Frachtkosten beachten!
SPERRGUT!**

Einklappbare Griffe
zweigeteilte Auflage- und Abrollwalzen, die sich unabhängig voneinander drehen
verstärkte Achsen



UC1000 Unicoiler
für max. Bandbreite 1000 mm, Gewicht: 26 kg

Händler-VE/St



Der neue Dachhelm von MASC vereint Sicherheit, praktische Handhabung und Design

- optimaler Tragekomfort: keine scharfen oder scheuernden Kanten, Schwerpunkt liegt auf der Kopfmitte – **extrem geringes Gewicht!**

**Extrem leicht
275 g!**

- perfektes und formschönes Design – schmale Form mit Lüftungsschlitzen
- Polster, Innenkern und Helmschale sind fest miteinander verbunden
- extrem robuste Ausführung (keine Feststellschrauben, Verklebungen oder andere mechanische Bauteile)
- stufenlos einstellbar von Größe 56 bis 61
- der Umwelt zuliebe, verzichten wir auf einen aufwendig bedruckten Umkarton: Lieferung in praktischem und robustem Stoffbeutel, der auch als Rucksack benutzt werden kann

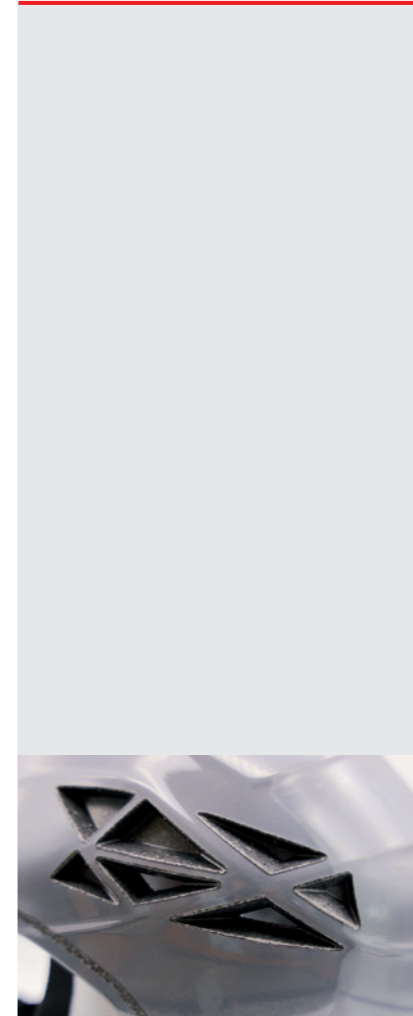

! Bitte beachten Sie die mitgelieferte Bedienungsanleitung

DH Dachhelm
grau, 275 g

**CE/EN 397
zertifiziert**

Händler-VE/St



MASC Fassadengripzange

- vernickelte Ausführung mit Grip-Schnellverstellung
- problemloses Spannen von profilierten Bleischaren
- zur Fixierung von Bleischaren unter **Einbezug der Querdehnung** im Fassaden- und Dachbereich



Querdehnung →

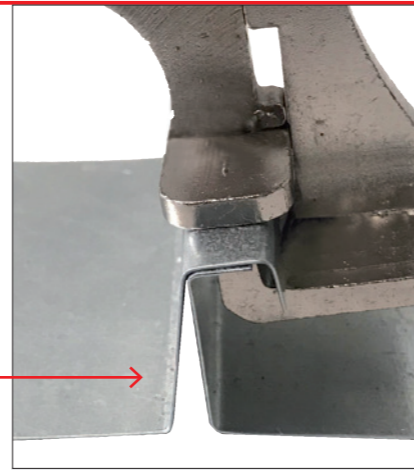

Händler-VE/St

FGZ Fassadengripzange
ermöglicht die Querdehnung der Schare

1 ■ E

MASC Zink Übergang 110/100

MASC Zink Übergang 110/100 zum Einsatz mit Gummidichtung:

Zink Übergang von oben kommend mit eingesteckter Gummidichtung von DN 110 mm z. B. Flachdachgully oder HT/KG/PE-Anschlussrohr, nach unten führend auf Klempner-Fallrohr DN 100 mm – z. B. Zinkfallrohr/Aluminiumfallrohr/Edelstahlfallrohr.

MASC Zink Übergang zum Einsatz ohne Gummidichtung, als Metallreduzierung:

Nach dem Herausnehmen der Gummidichtung, von oben kommend auf Klempner-Fallrohr DN 120 mm, nach unten führend auf Klempner-Fallrohr DN 100 mm.

Besondere Eigenschaften:

- Gummidichtung besteht aus EPDM-Material, Metallkörper besteht aus Titanzink
- dadurch ist der Übergang, UV-Licht und witterungsbeständig
- wenn nötig überlackierbar auf fettfreien Metallkörper
- guter Abfluss-Beiwert



Händler-VE/St

ZÜ110/100 Zink Übergang 110/100
mit Gummidichtung

1 ■ G

MASC Zink-Reduzierstück

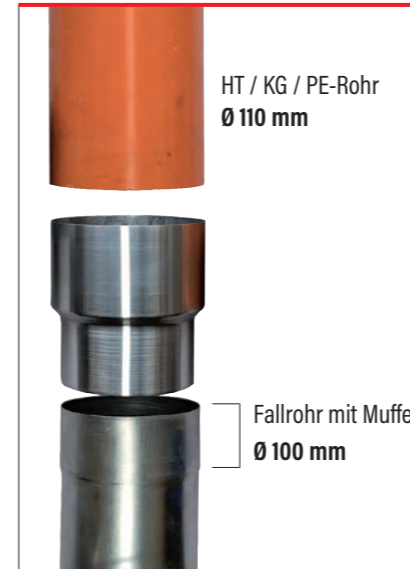

Zink-Reduzierstück 110/100

- Zink-Reduzierstück von HT-/ KG-/ PE-Rohr (z. B. Dachgully) Ø 110 mm auf Fallrohr Ø 100 mm mit Muffe
- Witterungsbeständig und nach entsprechender Vorbehandlung überlackierbar



Händler-VE/St

ZRS110/100 Zink-Reduzierstück
von HT-/ KG-/ PE-Rohr

1 ■ F

MASC Neuer HT-Übergang: HTÜPRO (mit Mehrfach-Funktion)

- **Funktion 1** – Exzentrischer HT-Übergang von oben Ø 110 mm – nach unten mit abnehmbarer Lamellendichtung Ø 97-103 mm
- **Funktion 2** – Bei abzogener Lamellendichtung ergibt sich ein exzentrischer HT-Übergang von oben Ø 110 mm – nach unten Ø 90 mm in HT/KG-Muffe passend
- **Funktion 3** – Lamellendichtung „einzeln“ von oben Ø 90 mm – nach unten Ø 97-103 mm

Sprung 20 bis 25 mm
durch Drehen

Passbereiche
Ø 97 - 103 mm



Händler-VE/St

HTÜPRO Exzentrischer HT-Übergang
Ø 110 mm auf Ø 100 mm Regenfallrohr, exzentrisch

1 ■ G

MASC Flachzange gebogen

- Flachzange mit feiner Zahnung, gebogen 45°
- auch für schwer zugängliche Bereiche einsetzbar
- mit tauchisoliertem Griff
- Länge 240 mm

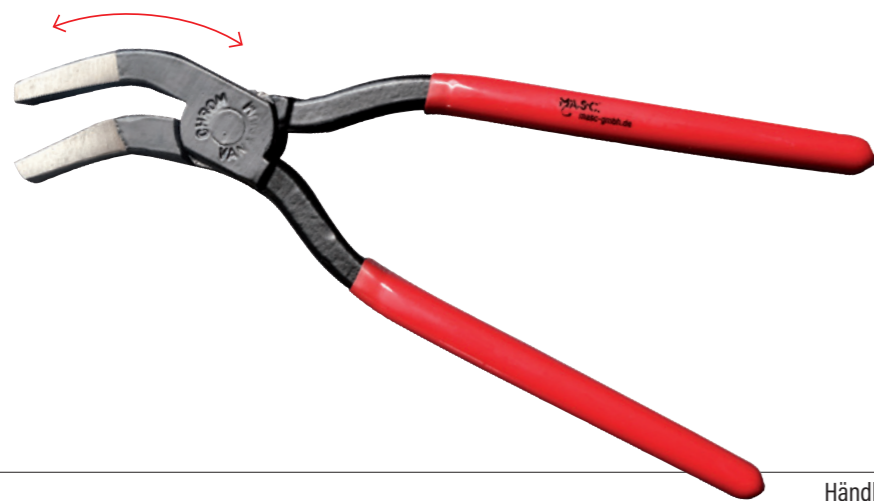

FZ45 Flachzange 45° gebogen mit feiner Zahnung, PVC-Griff

Händler-VE/St

1 E



MASC Stift- und Schraubrosette „Split“

Zum nachträglichen Anbau an Stiftröhrschellen bzw. Schraubstift M10

- einseitig geteilte Stiftrosette, zum schnellen und einfachen nachträglichen Anbau, an der bereits montierten Fallrohrschelle
- verschiedene Ausführungen: für Schraubstift M10 Gewinde und für Stiftröhrschellen zum Einschlagen
- perfekter Sichtschutz gegen unschöne Fassadendurchdringungen, durch die Dachentwässerungs-Befestigung
- aufbiegen, über die Fallrohrbefestigung ziehen, einklipsen, fertig
- Farbe: Hellgrau



Händler-VE/St

SCRS Schraubrosette „Split“ für Schraubstift M10, 100 Stück

50 G

STRS Stiftrosette „Split“ für Stiftröhrschellen, 100 Stück

50 G



Im Sanitärbereich

Alles um das Fallrohr

Rund um die Rinne

Lochen, Körnen, Stanzen,...

Löten

Rund um die Schare

In Werkstatt und Lager

Sonstiges

Bauartikel

Inhaltsverzeichnis

MASC Stockschrauben-Eindrehaufsatz

- **rechts und links drehend**
- universell einsetzbarer Aufsatz für Akkuschauber
- schnelles Ein- und Ausdrehen von Stockschrauben, ohne Beschädigung des Gewindes



Screw-in top for screws
 Douilles patte à vis à double filetage
 Utensile di avvitamento per viti a bacchetta
 Accesorio enrosable-Tornillos de banco

		Händler-VE/St
STEM8 RL	Stockschrauben-Eindrehaufsatz für Gewinde M8 60 x 27 mm, 0,05 kg	10 ■ E
STEM10 RL	Stockschrauben-Eindrehaufsatz für Gewinde M10 60 x 27 mm, 0,05 kg	10 ■ E

Achtung:
 Beim Eindrehen von Stockschrauben in Holz bitte vorbohren!



MASC Eckventil-Schlüssel

Der spezielle Schlüssel ermöglicht das kraftschlüssige Eindrehen des Eckventils auch in Spülkästen. Die Schlüsselform verhindert das Abrutschen und somit das Aufschneiden der Hände bei der Montage. Passend auf Knarre 1/2 Zoll und Verlängerung für Unterputzspülkästen.



Corner valve wrench
 Clé pour soupape d'équerre
 Chiave per valvola angolare
 Llave para válvula angular

		Händler-VE/St
EVS	Eckventilschlüssel · aus V ₂ A 55 x 35 mm, 0,2 kg	10 ■ G



MASC Sanitär-Rohrschellen-Eindrehhilfe

- für handelsübliche Rohrschellen
- problemloses Eindrehen der Rohrschellen auch bei wenig Platz
- schnelles Wechseln zwischen Rohrschelleneindreher und Kreuzschlitz-Bit
- bequemes und schnelles Eindrehen von allen handelsüblichen Sanitär-Rohrschellen
- Werkzeug mit Bit-Aufnahme für Akkuschauber



		Händler-VE/St
SRE	Sanitär-Rohrschellen-Eindrehhilfe 70 x 50 x 33 mm, 0,1 kg	1 ■ G



MASC Klemm-Blitz

Quick clamp
 Système d'attelage rapide par serrage
 Adattatore per rubinetto
 Adaptador de apriete

Bitte beachten:
 Der Klemm-Blitz ist nur ein provisorischer Anschluss. Beim Einbau die einschlägigen Vorschriften beachten!

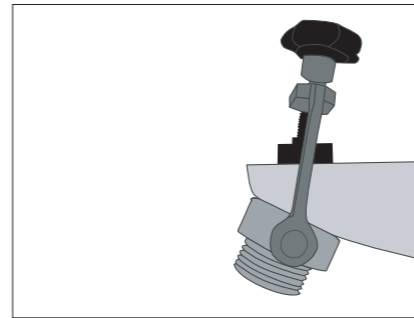

Wasserhahn Adapter Schnellkupplungssystem

- keine Anschlussprobleme: Wasserschlauch kann ohne Werkzeug angeschlossen werden
- stellt mit nur wenigen Handgriffen eine drucksichere Schlauchverbindung an Einhebelmischern oder Badewannenarmaturen her.
- Auslaufseite ist mit einem 3/4 Zoll Außengewinde versehen – gewährleistet den Anschluss von vielen verschiedenen Schlauchsystemen



		Händler-VE/St
KB34	Klemm-Blitz Länge im geraden Zustand: 11cm	10 ■ E

MASC Fugendüse + Düsenverlängerung

Crevice nozzle + nozzle extension
 Buse d'aspiration + rallonge de buse
 Bocchetta per fessure + prolunga
 Tobera de juntas + Alargadera de la tobera

Fugendüse

- der Aufsatz lässt sich um 360° drehen.
- somit sind sonst schwer zugängliche Ecken und Kanten leicht zu erreichen

Düsenverlängerung

- die Düse kann nahezu unendlich verlängert werden und passt auf jede handelsübliche Kartusche

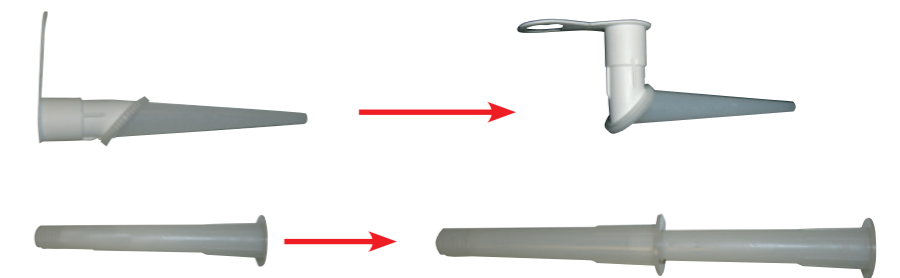

		Händler-VE/St
MFD	MASC Fugendüse Länge im geraden Zustand: 11cm	100 ■ I
MDV	MASC Düsenverlängerung Länge: 11cm pro Stück, Beliebig erweiterbar	100 ■ I

MASC Überziehschuhe

- keine Verschmutzung beim Kunden
- aus Polyester-Stretch-Material mit angetauchter, wasserdichter und rutschfester Gummisohle
- waschbar bei 60 °C
- Mehrfachgebrauch



Overshoes
Surchaussures
Soprascarpe
Salvazapatos

Händler-VE/Paar

ÜS2 Überziehschuhe Größe 41 - 43, 0,153 kg	10	G
ÜS3 Überziehschuhe Größe 44 - 46, 0,212 kg	10	G
ÜS4 Überziehschuhe Größe 47 - 49, 0,246 kg	10	G

MASC PVC Handschuhe 700 mm lang

Ideal für Kessel- oder Ölbrennerreinigung, auch bei WC-Verstopfung und Fettabscheider unentbehrlich.



PVC gloves, 700 mm long
Gants de protection en PVC 700 mm de longueur
Guanto di PVC lunghezza 700 mm
Guantes de PVC - largo: 700 mm

Händler-VE/Paar

PHS PVC-Handschuhe 700 mm lang, 0,194 kg	10	G
--	----	---

MASC Schild „Gas-Wasser-Notdienst“

- Kunststoffschild mit Saugnoppen zum Befestigen an der Windschutzscheibe Ihres Fahrzeugs
- weiß auf rot



Händler-VE/St

GWS Schild Gas-Wasser- Notdienst 190 x 150 mm, 0,05 kg	5	E
--	---	---

MASC Spezial-Aufweitconer für Regenfallrohre

Special expanding cone for downpipes
Cône spécial d'élargissement pour les descentes d'eaux pluviales
Allargatubo speciale per pluviali
Abocardados especiales para tubos bajantes

- problemloses Aufweiten sämtlicher handelsüblicher Regenfallrohre (gefälzt, geschweißt ...) aus Zink und Kupfer, Alu und Uginox
- absolutes 1-Mann-Baustellen- oder Werkstatt-Gerät
- durch das patentierte Getriebe erfolgt ein automatischer Vorschub und Rücklauf
- einfaches Herstellen von Schiebemuffen
- Ausrichten von Regenrohrbogen möglich
- für Bohrhämmer (auch Akku) mit R/L-Lauf für SDS-Plus oder Zahnkranzaufnahme
- auch verstellbar lieferbar (siehe Seite 6)
- Geringes Gewicht durch Alubauweise

Wahlweise zusammenstellbare Durchmesser als Set im Koffer!

Adapter SDS

- Coner mit SDS-Schaft können mit dem Adapter in jede Akku-Bohrmaschine mit Zahnkranzfutter eingespannt werden.
- optimale Kraftübertragung, da der Adapter mit Madenschrauben am SDS-Schaft festgeklemmt werden kann

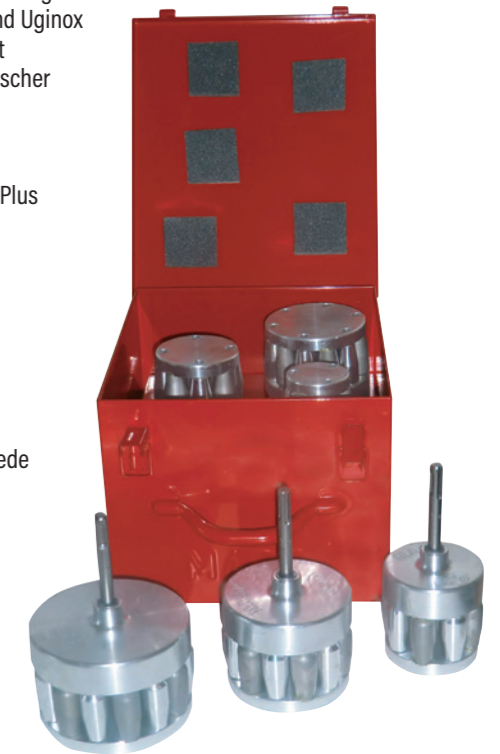

Händler-VE/St

SC050K Spezial-Aufweitconer 50 mm 170 x 50 mm, 0,65 kg	1	A
SC060K Spezial-Aufweitconer 60 mm 170 x 60 mm, 0,75 kg	1	A
SC075K Spezial-Aufweitconer 75 mm 170 x 75 mm, 1,0 kg	1	A
SC076K Spezial-Aufweitconer 76 mm 170 x 76 mm, 1,05 kg	1	A
SC080K Spezial-Aufweitconer 80 mm 170 x 80 mm, 1,15 kg	1	A
SC087K Spezial-Aufweitconer 87 mm 170 x 87 mm, 1,4 kg	1	A
SC0100K Spezial-Aufweitconer 100 mm 170 x 100 mm, 1,75 kg	1	A
SC0120K Spezial-Aufweitconer 120 mm 170 x 120 mm, 2,3 kg	1	A
SC0130K Spezial-Aufweitconer 130 mm 170 x 130 mm, 2,9 kg	1	A
SC0150K Spezial-Aufweitconer 150 mm 170 x 150 mm, 3,35 kg	1	A
SDSA Adapter SDS	5	E
KG Koffer groß für 5 Coner	1	C



Beispiele für Coner-Sätze
(Individuell zusammenstellbar)

- ! SCS... Spezial-Aufweitconer-Satz als 2er- oder 3er-Sätze wahlweise im Koffer lieferbar

Coner-Satz 80/100, 76/100 oder 87/100 im Koffer	1	A
Coner-Satz 100/120 oder 60/120 im Koffer	1	A
Coner-Satz 76/87/100 oder 60/80/100 im Koffer	1	A
Coner-Satz 87/100/120 im Koffer	1	A

MASC Spezial-Aufweitconer verstellbar

Da aus produktionstechnischen Gründen die Ablaufrohre verschiedener Hersteller leicht im Durchmesser differieren, hat MASC einen verstellbaren Coner entwickelt. Somit können diese leichten Toleranzen problemlos ausgeglichen werden (+/- 1 mm). Der verstellbare Coner ist in den Durchmessern 75/76/80/87/100/120 mm lieferbar.



Händler-VE/St

SC075 KV	Spezialaufweitconer 75 mm 170 x 75 mm, 1,4 kg	1 ■ A
SC076 KV	Spezialaufweitconer 76 mm 170 x 76 mm, 1,45 kg	1 ■ A
SC080 KV	Spezialaufweitconer 80 mm 170 x 80 mm, 1,55 kg	1 ■ A
SC087 KV	Spezialaufweitconer 87 mm 170 x 87 mm, 1,8 kg	1 ■ A
SC0100 KV	Spezialaufweitconer 100 mm 170 x 100 mm, 2,35 kg	1 ■ A
SC0120 KV	Spezialaufweitconer 120 mm 170 x 120 mm, 3,4 kg	1 ■ A

Special expanding cone, adjustable
Cône spécial d'élargissement ajustable
Allargatubo speciali, regolabili
Abocardados especiales, regulables

Verstellbare Coner
auch satzweise lieferbar!



MASC Schmierfix

- zur Pflege und Wartung des Aufweitconers
- zum Entrosten und Pflegen von Blechscheren und Falzzangen...
- zur Pflege und Schmierung von Abkantmaschinen, Rundmaschinen, Schlagscheren, ...
- neutral und säurefrei
- schäumt beim Aufsprühen



Händler-VE/St

SF Schmierfix	160 x 60 mm, 0,3 kg, 200 ml-Dose	12 ■ E
----------------------	----------------------------------	--------

Lubricant
Lubrifiant
Lubrificatore
"Schmierfix - Lubrificante"

MASC Ösenschraubendreher - neue Ausführung

- einfaches Auf- oder Zudrehen von Ösenschrauben an Regenfallrohrschellen
- Schaft mit Sechskantansatz
- Aufnahme mit Richtungslinien und Haltedruckstiften

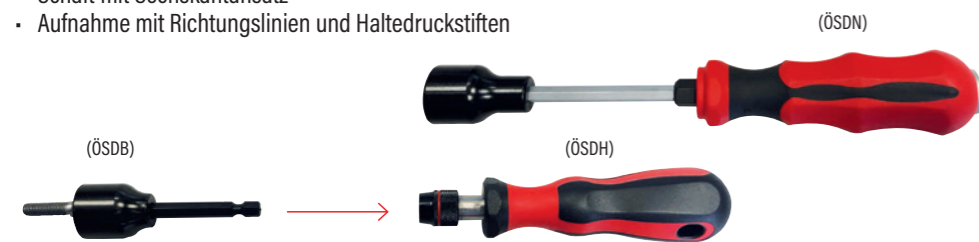

Händler-VE/St

ÖSDN	Ösenschraubendreher in neuer Ausführung, mit 2K Heft	10 ■ C
ÖSDB	Ösenschraubendreheraufsatz 1/4 Zoll für Bohrfutteraufnahme, mit Haltedruckstift und Richtungslinien	10 ■ C
ÖSDH	Handhalter 2K Heft mit Schnellwechselfunktion, 1/4 Zoll	10 ■ C



Screw driver for eyelet bolts
Tournevis pour vis à oeillet
Cacciavite per occhielli
Destornillador para ojete



MASC Rohrschellenzieher neue Form

Pipe clip snag in new shape
Système de retrait de colliers de forme nouvelle
Estrattore per fascette stringitubo nuova forma
Tirador de abrazaderas, nueva forma

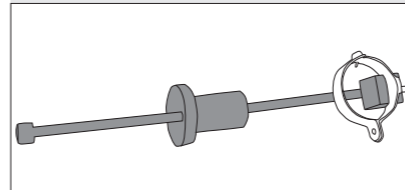

- problemloses Herausziehen von handelsüblichen Stiftröhrschellen (Ablaufrohrschellen, Sanitärrohrschellen, usw.)
- hervorragend geeignet bei Schiefer-, Eternit-, Blech-, Vollwärmeschutzverkleidungen, Holzschindel und sonstigen empfindlichen Wandverkleidungen



Händler-VE/St

RZN	Rohrschellenzieher , 520 x 115 x 80 mm, 4,0 kg	1 ■ D
------------	---	-------

MASC Handwerkerseil

- Handwerkerseil für viele Einsatzbereiche
- eingeflochtene Gummischnüre wirken rutschhemmend
- durch verflochtenes Träger- und Gummimaterial wird eine Spannwirkung erzeugt
- bei Nässe oder Kälte kein Steifwerden der Knoten
- auch wenn einsatzbedingt bei scharfkantigen Blechen die Gummischnüre durchgeschnitten werden, ist die Funktion dennoch gewährleistet



Rutschhemmend!

Händler-VE/St

HS15	Handwerkerseil , 1500 mm	10 ■ E
HS30	Handwerkerseil , 3000 mm	10 ■ E

MASC Regenrohr-Lochsägenset für Spengler/Klempner

Set bestehend aus vier Bohrköpfen, HSS-Bi-Metall, fein gezackt für Bleche inklusive Bohrfutteraufnahme und zwei Verbindungsadaptern.



Händler-VE/Set

LSS Set 1	MASC Regenrohr-Lochsägenset 60/80/100/120 mm	1 ■ E
LSS Set 2	MASC Regenrohr-Lochsägenset 76/87/100/120 mm	1 ■ E
ADLS	MASC Adapter Verbindungsadapter zur Lochsäge (Abb. 1)	1 ■ E
AULS	MASC Bohrfutteraufnahme mit Bohrer zur Lochsäge (Abb. 2)	1 ■ E



MASC Rinnenlochsäge

- schnelles und sauberes Aussägen eines kreisrunden Loches für den Rinneneinlaufstutzen
- bequemes, einfaches Anbringen eines Bordes
- Durchmesser der Säge: 102 mm
- bei V₂A, Inox, Uginox, usw. nur begrenzt einsetzbar (schnellerer Verschleiß der Säge)



Händler-VE/St

RLS	Rinnenlochsäge 255 x 110 mm, 3,2 kg	10 ■ E
ETRLSB	Ersatzbohrer zu Rinnenlochsäge Länge: 100 mm	
ETRLSS	Ersatzsäge zu Rinnenlochsäge Ø 101,3 mm	

Gutter saw
Scie cloche pour gouttières
Sega per grondaie
Sierra perforada en canal

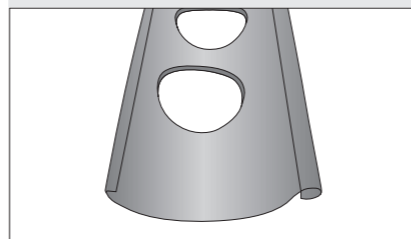

MASC Schild „Dachdecker im Einsatz“

- Kunststoffschild mit Saugnapfen zum Befestigen an der Windschutzscheibe Ihres Fahrzeugs
- weiß auf schwarz



Händler-VE/St

DSB	Schild „Dachdecker im Einsatz“ 190 x 150 mm, 0,05 kg	1 ■ E
------------	--	-------



MASC Ziegelreiter

Zum Anreißen der Ziegelform am Brustblech



Händler-VE/St

ZRT	MASC Ziegelreiter 125 x 60 x 25 mm, 0,118 kg	10 ■ E
------------	--	--------

Tile rider
Lame de traçage pour tuiles
Tracciatore per tegole
Ondulador de ladrillos

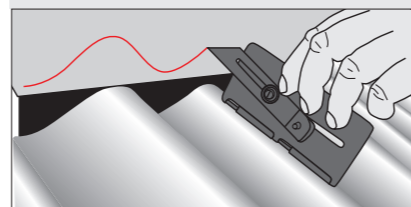

MASC Rinnenschnur-Wasserwaage

Zum schnellen und präzisen Nivellieren des Gefälles bei der Montage der Dachrinnen

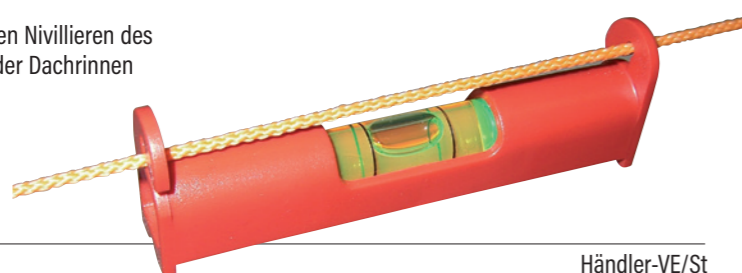

Händler-VE/St

RWW	Rinnenschnur-Wasserwaage 79 mm x 12 mm	10 ■ C
------------	--	--------

Cord-water-level
Niveau à corde pour gouttières
Fune per grondaie livella a bolla d'aria
Nivel de agua con cordel

Cord uncoiler – metal
Enrouleur de corde pour gouttières – en métal
Svolgitore metallico per fune
Enrollador de cordón de canalones – metal

- MASC Rinnenschnurabroller zum schnellen und sauberen Auf- und Abrollen von Schnüren ohne zu verknoten
- nicht rostend
- kein Wegrollen möglich, da eine Seite flach ist

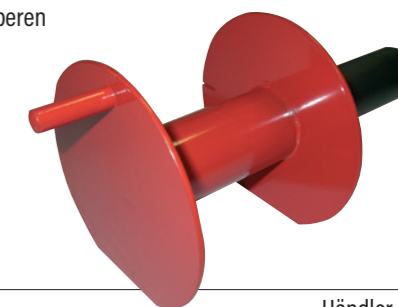

Händler-VE/St

RSAM	Rinnenschnurabroller Metall 220 x 100 mm, 0,5 kg	5 ■ E
-------------	--	-------

MASC Rinnenschnüre Spezial

- neue Ausführung mit speziell eingewebter Einlage, kein Durchhängen bei Nässe
- extrem reißfest, hart geflochten
- Leuchtfarben zur besseren Sicht bei Dämmerung
- kein Nachdehnen

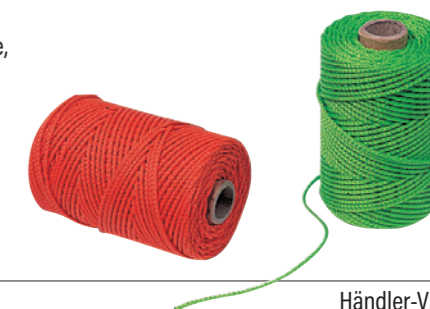

Händler-VE/Rll

RSOS	Rinnenschnur orange spezial mit Einlage 1,5 mm x 75 m, 0,09 kg	20 ■ I
RSGS	Rinnenschnur grün spezial mit Einlage 1,5 mm x 75 m, 0,09 kg	20 ■ I

MASC Regenwasser-Stopp

Rainwater stop
Dispositif de rétention des eaux
Arresto acqua piovana
Stop para aguas pluviales

Hilfsmittel zur Montage bei Regenfallrohren und Lötarbeiten in der Rinne. Auch provisorischer Abschluss bei Um- und Anbauarbeiten. Der MASC-Regenwasser-Stopp wird als provisorische Abschottung während der Montagearbeiten eingesetzt. Somit können auch bei Regenwetter Lötarbeiten oder Montage des Fallrohres ohne lästiges Regenwasser ausgeführt werden. Der Regenwasser-Stopp wird ohne zusätzliche Werkzeuge, einfach mittels einer Feder in der Rinne festgeklemmt.



Händler-VE/St

RWS25	Regenwasser-Stopp 25 130 x 75 mm, 0,2 kg	10 ■ G
RWS28	Regenwasser-Stopp 28 155 x 90 mm, 0,25 kg	10 ■ G
RWS33	Regenwasser-Stopp 33 175 x 100 mm, 0,3 kg	10 ■ G
RWS40	Regenwasser-Stopp 40 215 x 130 mm, 0,4 kg	10 ■ G

MASC Rinnenspannzange

- einteilig (kein Verlieren des 2.Teiles)
- stabile Zwinge
- sauberes Verspannen vor dem Löt- oder Nieten von Rinnen oder Rinnenwinkel
- optimale Kapillarwirkung



Gutter collet chuck
Pince de serrage pour gouttières
Pinza di serraggio per scanalature
Pinza portapieza para gotera

Händler-VE/St

RSZ25	Rinnenspannzange 25/8tlg. 260 x 150 mm, 1,0 kg	5 ■ E
RSZ28	Rinnenspannzange 28/7tlg. 280 x 160 mm, 1,2 kg	5 ■ E
RSZ33	Rinnenspannzange 33/6tlg. 290 x 190 mm, 1,5 kg	5 ■ E
RSZ40	Rinnenspannzange 40/5tlg. 330 x 240 mm, 2,0 kg	5 ■ E

MASC Rinnenspannzange von oben

- einteilig (kein Verlieren des 2.Teiles)
- stabile Zwinge
- sauberes Verspannen vor dem Löt- oder Nieten von Rinnen oder Rinnenwinkel
- besseres Spannen von oben möglich (dachseitig)
- optimale Kapillarwirkung



Gutter collet chuck, from the top
Pince de serrage par le haut, pour gouttières
Pinza di serraggio per scanalature dal disopra
Pinza portapieza para goteras - desde arriba

Händler-VE/St

RSZ025	Rinnenspannzange von oben 25/8tlg. 225 x 150 mm, 1,1 kg	5 ■ E
RSZ028	Rinnenspannzange von oben 28/7tlg. 240 x 150 mm, 1,2 kg	5 ■ E
RSZ033	Rinnenspannzange von oben 33/6tlg. 270 x 150 mm, 1,4 kg	5 ■ E
RSZ040	Rinnenspannzange von oben 40/5tlg. 310 x 150 mm, 1,6 kg	5 ■ E



Beaver Electro channel carrier groove cutter
Fraiseuse électrique Biber pour supports des gouttières
per grondaia Castoro
Fresa elettrica per l'inserimento dei ganci per grondaia Castoro
Fresa para soportes de canalones con batería eléctrica Biber

! Ersatzwendemesser für Rinnenträger-Einlaßfräse auf Seite 39

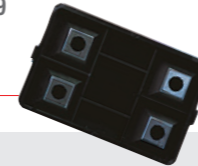

MASC Elektro-Rinnenträgereinlaßfräse Biber

Elektro-Rinnenträgereinlaßfräse Biber im Koffer

- schnelles und sauberes Fräsen zum Versenken der Rinnenträger
- höhenverstellbar mittels verzinktem Gleitschuh 6 oder 8 mm
- 850 Watt mit Konstantelektronik
- 220 Volt
- Staubgeschützter Motor
- Kabellänge: 4 Meter
- Mit Sanftanlauf und Überlastschutz



Händler-VE/St

RTEFE	Elektro-Rinnenträgereinlaßfräse Biber im Koffer 340 x 170 x 150 mm, 2,90 kg	5 ■ C
-------	---	-------

MASC Wulstausbeuler

- zum schnellen und einfachen Ausbeulen der beschädigten Dachrinnenwulst, z. B. durch Anschlagen der Leiter an der Wulst oder durch Lager- bzw. Transportschaden, usw.
- der Wulstausbeuler dient in der Dachrinnenwulst als Gegenstück zum Ausrichten mit dem Hammer
- stabile verzinkte Ausführung mit Gummigriff



Händler-VE/St

WAB	Wulstausbeuler verzinkte Ausführung mit Gummigriff	1 ■ E
-----	--	-------

MASC Leitersicherung

- ist einfach einsetzbar für alle handelsüblichen Leitern
- verhindert das Abrutschen der Anlegeleiter im Dachbereich
- kann überall wo genügend Halt für die Leitersicherung besteht angebracht werden

Nach UVV aufstellen! DIN+EN 131 VGB 74



Ladder guard
Dispositif de sécurité pour échelles
Fissaggio per scala
Ausilio per battuta delle grondaie
Ayuda de tope para canalones

TIPP

BG-Info - Je enger die Schlinge um den Holm gewickelt wird, desto sicherer steht die Leiter.



LS Leitersicherung
200 x 120 x 100 mm, 0,7 kg

Händler-VE/St

20 ■ D

MASC Spezial-Stechbeitel mit Holzraspel

- stabiler Stechbeitel gehärtet mit Kunststoff-Heft
- 30 mm breit
- zweiseitig angeschliffen
- versehen mit Raspelfläche zur Beseitigung von Unebenheiten
- zusätzlich mit einem Durchschlag zum Versenken von Nägeln



Special firmer chisel with wood rasp
Ciseau spécial pour couvreurs avec râpe à bois
Scalpello da legno speciale con raspa per legno
Formón de carpintero especial con escofina para madera

1 Werkzeug - 3 Funktionen!



SB Spezial-Stechbeitel mit Holzraspel
340 x 65 mm, 0,5 kg

Händler-VE/St

10 ■ E

MASC Rinnenanschlaghilfe

Easy gutter adjustment
Outil pour poser les gouttières
Ausilio per battuta delle grondaie
Ayuda de tope para canalones

Zum einfachen Einhängen in die Lattung. Ermöglicht dem Handwerker ein schnelles Justieren der Dachrinne oder der Rinnenschnur. An schwierigen Dachverschnedungen als „dritte Hand“ einsetzbar. Das unnötige Anschlagen des idealen Gefällpunktes am Rinnenauslauf kann mit diesem einfachen Hilfsmittel zeitsparend einjustiert werden. Mit mehreren Anschlaghilfen kann die Rinne komplett am Gebäude einjustiert werden. Besonders geeignet, wenn die Rinnenmontage durch einen Monteur alleine durchgeführt wird.

Dachneigungsverstellung

Trägerhöhenverstellung

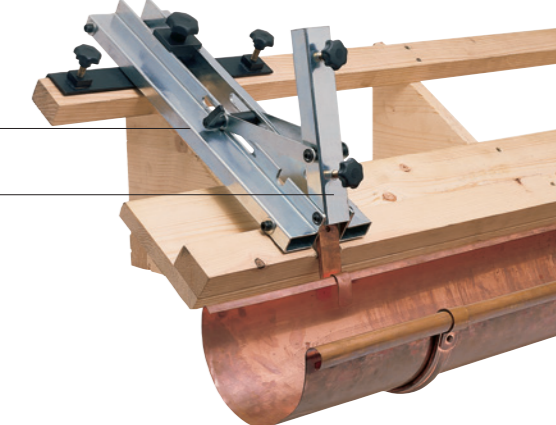

Händler-VE/St

RAH Rinnenanschlaghilfe
400 x 300 x 120 mm, 3,5 kg

1 ■ E

RAH40 Rinnenanschlaghilfe für 40 mm breite Träger
400 x 300 x 120 mm, 3,5 kg

1 ■ E

MASC Wulstenbeißzange

Bead pincers
Pince multi-usages
Tenaglia ricciole per grondaia
Tenazas cortaalambres

- Kombi-Werkzeug: Hammer + Zange
- hervorragende Hebefunktion beim Nagelziehen
- durch die Asymmetrie kann die Trägerfeder optimal um die Wulst gezogen werden
- zum Abnageln von Deckstiften optimal geeignet
- unverzichtbar bei der Rinnenmontage

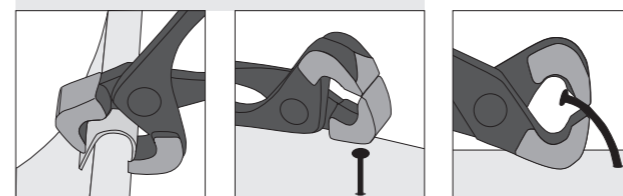

Händler-VE/St

**Kombi-Werkzeug:
Hammer und Zange in einem!**

WBZ Wulstenbeißzange
250 x 55 mm, 0,6 kg

5 ■ E

MASC Lötnahreiniger

- keine unsauberen Lötnahte mehr
- kein davonlaufendes Lötwasser
- Schluss mit Lötwasserschäden!



Händler-VE/St

LNR100	Lötnahreiniger 100 ml, in Sprühflasche	10	E
LNR500	Lötnahreiniger 500 ml, in Sprühflasche	10	E
LNR1000	Lötnahreiniger 1000 ml, Nachfüllflasche	10	E



MASC Blechputzteufel-Set

- eine Reinigungsscheibe mit Aufnahmedorn zum Einspannen in eine Bohrmaschine
- zum rationellen Reinigen oxydierter Metalloberflächen, zur Lötnaht Vorbereitung
- ein weiterer Einsatzzweck liegt im Verputzen von überschüssigem Zinn an Lötnahten
- Ersatzscheiben einzeln erhältlich, beliebig austauschbar

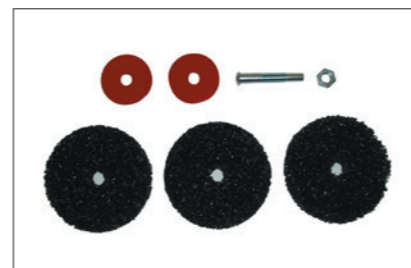

Händler-VE/St

BPT	Blechputzteufel bestehend aus: 1 x Aufnahmedorn 3 x Reinigungsscheiben 100 x 12 mm	1	D
RS	Reinigungsscheibe 100 x 12 mm	10	D

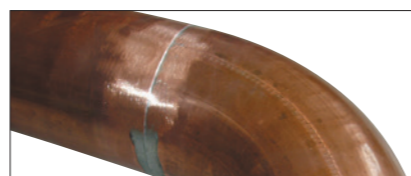

MASC Rinneneisenheber

Standard, verstärkt und verstärkt von oben

- Rinneneisenheber zum Ausrichten der Rinne
- nach oben wie auch nach unten ausrichtbar
- für verschiedene Stärken und Modelle von Trägern
- individuell einsetzbar, selbstklemmend



Händler-VE/St

REHS	Rinneneisenheber Standard für Rinneneisen bis max. 30 x 5 mm	1	D
REHV	Rinneneisenheber verstärkt für Rinneneisen ab 30 x 5 mm, starke Ausführung	1	D
REHVO	Rinneneisenheber verstärkt von oben starke Ausführung, Griff umbaubar für Anwendung auch von oben	1	D



MASC Kantenreifer 5 mm

5 mm edge preparer
Outil à plier
les bords, 5 mm
Piegatrice per bordi 5 mm
Redondeadora de cantos 5 mm

- zum Anbiegen kleinster Tropfkanten oder Anbüge bei Wandanschlussblechen
- Anbiegen der Dachrinne zum Anklopfen von Falzböden
- Anreifen von Fallrohren oder Fallrohrbogen, erleichtert das Zusammenstecken enorm
- zum leichten Entgraten von Sägekanten bei Rohren oder Dachrinne

Rinne anreifen / Rinnenloch bördeln

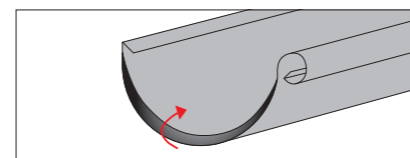

Rohr leicht einziehen

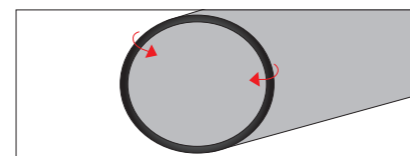

Mauerabdeckung leicht anreifen

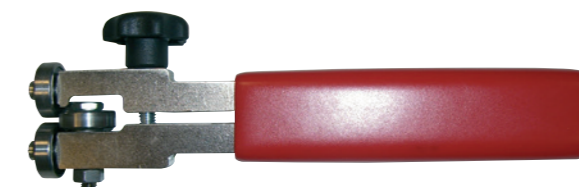
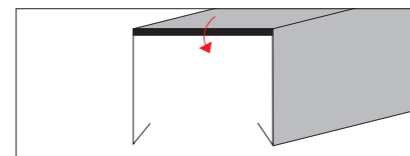

Händler-VE/St

KA1	Kantenreifer 5 mm	5	E
-----	-----------------------------	---	---

MASC Rinnen-Verbindungs-System

- neues Verfahren zum wasserdichten Verbinden von Dachrinnen nach DIN EN 612
- unabhängig von der Größe der Rinne, 250, 285, 333, 400, 500, findet dieses System ohne zusätzliche Halbfabrikate (Rinnenverbinder) seine Anwendung
- bei der Verbindung von Sondermaterialien wie beispielsweise Alu-Beschichtet, Tecu-Patina und Oxid, Falzinc, Titanzink vorbewittert, Quarz oder Anthra, erweist sich die MASC Rinnenverbindungstechnik als saubere, flexible einsetzbare Lösung
- mit einem eigens dafür entwickelten Handwerkzeug werden zwei Vertiefungen am Rinnenende abgesetzt
- in diese Vertiefungen werden selbstklebende Spezial-Lippendichtprofile eingelegt

Grooved Connector System
Système de raccords de gouttières
Sistema per il collegamento di scanalature
Sistema de Unión de Canalones

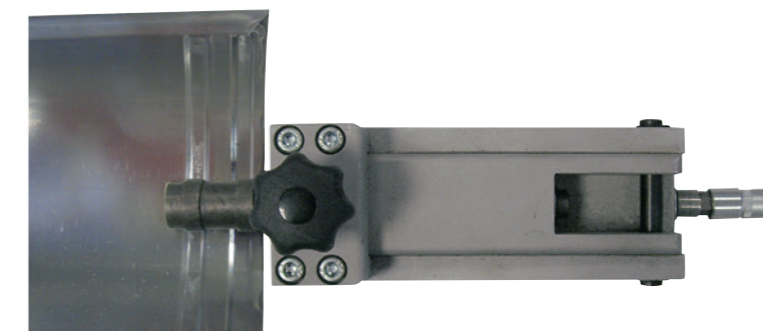
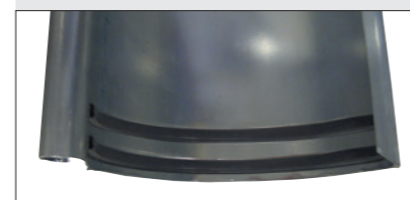

Händler-VE/St

RVS	Rinnen-Verbindungs-System Bestehend aus: 1 x Handformer und 10 lfm Profildichtung	1	D
-----	--	---	---

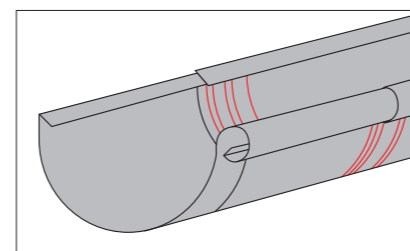

Händler-VE/Lfm

PD	Profildichtung 10 lfm p. Rolle	10	I
----	--	----	---

MASC Rinnenschaufel

- zum Reinigen von Dachrinnen
- passt sich der Rinnenform an



Händler-VE/St

RSK Rinnenschaufel Kunststoff
410 x 80 x 105 mm, 0,15 kg

10 E

Gutter shovel
Pelle à gouttière
Pala per canali
Pala de canalones

Bodenrinne

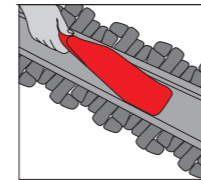

Dachrinne

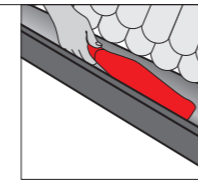

MASC Dachrinnenhelfer

- macht ständiges Nachrücken der Leiter überflüssig
- in der Neigung einstellbar
- Teleskopstiel zwischen 85 und 140 cm verstellbar
- stabile und hochwertige Ausführung

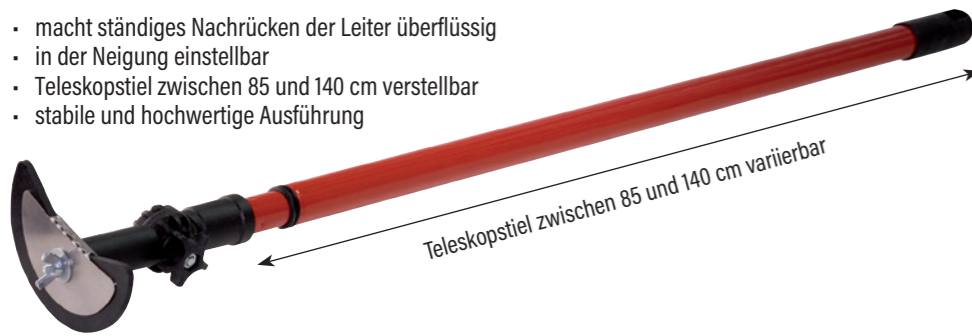

Händler-VE/St

RH Dachrinnenhelfer
Teleskopstiel ausziehbar bis 1,35 m

10 E



MASC Flexible Dachleiter

- großes Sicherheitspotential durch optimalen Halt auf rutschfesten Stufen dadurch wird ein komfortables und rationelles Arbeiten in jeder Position ermöglicht
- extrem witterungsbeständig, resistent gegen Alterung UV-Strahlen, Sauerstoff (kein Rost), Kälte (nicht brüchig), Hitze, Reibung und Zugkräfte

Technische Daten:

Länge 1,60 m Stufenhöhe 400 mm
Breite 0,40 m Stufenabstand 250 mm

Verlängerbar



Die verwendeten Materialien erlauben den Einsatz der Dachleiter von -30 °C bis +50 °C.

Zubehör: Verbindungsstab, Verankerungshaken, Splinte

Sicherheitsdaten:

- maximale Belastung: 130 kg pro Leiter
- maximale Neigung: 40°
- maximal vier Elemente dürfen zusammengesetzt von einem Haken gehalten werden
- maximale Dauer der kontinuierlichen Verwendung im Freien: 3 Jahre

Prüfen Sie vor jeder Verwendung den guten Allgemeinzustand der Dachleiter, im Besonderen auf:

- das Fehlen von Rissen, Schnitten und erheblicher Erosion des Gummis
- das Vorhandensein einer Mindestdicke von 10 mm des Gummis um den Verbindungsschlüssel
- Abwesenheit von Schmutz, Fett oder Fremdstoffen, die bei Benutzung der Dachleiter zur Gefahr werden.

Händler-VE/St

FD Flexible Dachleiter
1,60 m lang, 10,8 kg

1 D

Roof-Ladder Flexibly
Échelle de toit flexible
Scala flessibile per tetto
Escalera de techo flexible



MASC Rinnennaht-Zwinge & Nahteinlage (Nanofil)

Dichteinlage zum Herstellen von wasserdichten Stößen an halbrunden Metalldachrinnen

- witterungsunabhängige Verarbeitung
- kostengünstig
- anwendungsfertiges nicht reaktives Material, das seine Eigenschaft über Jahrzehnte nicht verändert
- permanent klebend und dauerplastisch mit elastischen Anteilen
- selbstverschweißend und nach Verarbeitung sofort funktionstüchtig
- volumenbeständig und lösemittelfrei
- alterungs-, witterungs- und UV-beständig
- wasser- und dampfdicht
- physiologisch unbedenklich und umweltfreundlich
- praktisch unbegrenzt lagerfähig
- hervorragend verträglich mit den meisten Baustoffen sowie Bauwerkstoffen



Anwendung

Einlage auf die Innenseite der Rinne kleben, Deckstreifen abziehen und Rinnen zusammenfügen. Naht mit silberner Rinnennaht-Zwinge vorspannen und mit hochfesten Dichtnieten im Abstand von 20 bis 25 mm durch die Dichteinlage vernieten.

Beim Vernieten wird stets an der Wulst begonnen. Dabei jeweils nur eine Bohrung setzen und sofort vernieten. Anschließend die nächste Bohrung setzen, vernieten und so fort. – Abstand der Niete untereinander darf 25 mm nicht überschreiten.

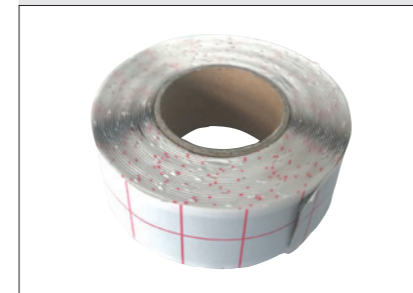

TIPP

Bei gut einsehbarer Rinne die Naht in den Trägerbereich legen und Niete knapp neben dem Träger setzen. Beim Einsatz der silbernen Rinnennaht-Zwinge den Rinnenträger erst nach der Nahtausbildung anbringen bzw. anschieben (Nase-Feder). Niete evtl. mit Lackstift bearbeiten.

Händler-VE/St

RNZ33 Rinnennaht-Zwinge
mit beweglicher Backe, 33/6-teilig, vernickelt

E

RNZ28 Rinnennaht-Zwinge
mit beweglicher Backe, 28/7-teilig, vernickelt

E

RNS Rinnennaht-Set
bestehend aus 1 Rolle Nahteinlage á 6 m, 200 Stück Dichtnieten: Edelstahl, 3,2 mm

E

NE MASC Nahteinlage Nanofil
25 mm breit, Rolle á 6 m

E

DNE32 Dichtnieten
Edelstahl, 3,2 mm, Inhalt: 200 Stück

E

MASC Langlochzange

MASC-Langlochzange zum schnellen und einhändigen Stanzen von Langlöchern in Traufblechen, Längsabdeckungen, Winkelanschlüssen usw., die durch Längenausdehnung mit Deckstiften locker abgenagelt werden müssen. Erspart Vorstoßgleitbleche und Haften. Das gestanzte Blech wird durch die Rückholfeder selbständig vom Stempel abgestreift.

- Zink bis 0,8 mm
- Kupfer bis 0,7 mm
- Stahl bis 0,6 mm
- V₂A bis 0,5 mm
- Alu bis 1,0 mm

Langloch 3,5 x 15 mm
verstellbarer Anschlag von 9-21 mm



Händler-VE/St

LLZ Langlochzange
235 x 64 x 33 mm, 0,5 kg

10 ■ E

Long-hole pliers
Pince perforatrice à trous
longitudinaux Pinza forata per asole
longitudinali Pinzas para agujeros alargados

MASC Handlochstanze

- Handlochstanze mit auswechselbaren Stempel Ø 3,3 | 4,2 | 4,9 | 6,2 mm
- Tiefenanschlag bis 43 mm

- Stahl 1,5 mm
- Inox 1,2 mm
- Aluminium 3,0 mm

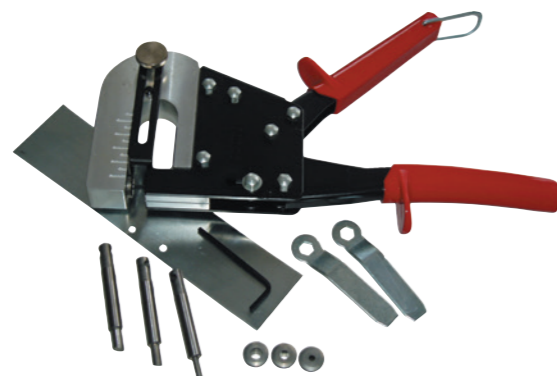

Händler-VE/St

HLS Handlochstanze
inkl. Stempel Ø 3,3 | 4,2 | 4,9 | 6,2 mm
150 x 280 mm, 1,1 kg

10 ■ E

Manual punch
Poinçonneuse
Punzonatrice a mano
Punzonadora manual

Plumber square
Équerre de couvreur
Squadra per lattonieri
Codo de fontanero

MASC Klempner-Winkel

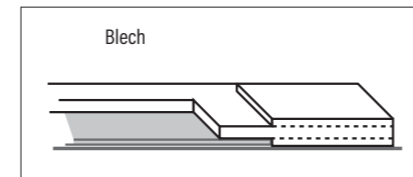

Herkömmlicher Anschlag-Winkel

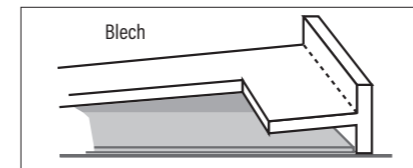

Der Abstand zwischen Blech und Winkel erschwert das exakte Anreißen bzw. Anzeichnen.

Für Fein- und Grobbleche

- verzinkter Stahlwinkel mit speziell flach angefertigtem Anschlag
- ermöglicht präzises Anlegen sämtlicher Bleche auf Werkbank und Werkstattboden
- kein Abrutschen, durch präzise Auflage am Blech

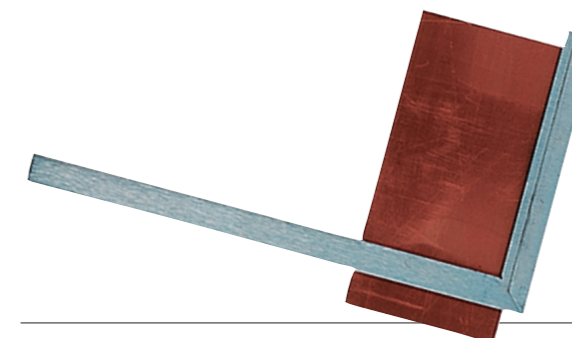

Durch die genaue Auflage des Winkels auf dem Blech, ist ein exaktes Anreißen bzw. Anzeichnen möglich.

Händler-VE/St

KW35 Klempner-Winkel
350 x 180 mm, 0,6 kg

2 ■ E

KW60 Klempner-Winkel
600 x 330 mm, 1,0 kg

2 ■ E

KW105 Klempner-Winkel
1050 x 500 mm, 2,0 kg

2 ■ E

Plumber's steel square, 250 mm with scale
Fausse équerre de couvreur
Squadra
Escuadra de fontanero

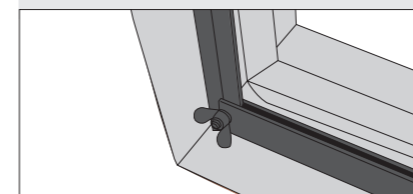

Verzinkte Stahlschmiege mit
Gradeinteilung und Maßskala.

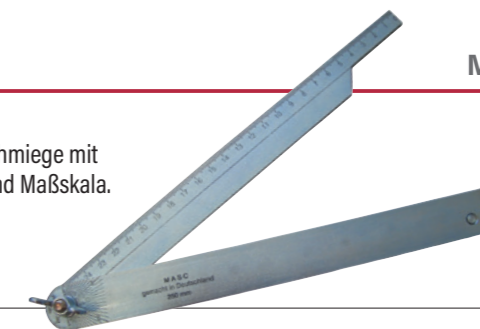

Händler-VE/St

KS Klempnerschmiege
mit Grad- und Maßskala, 250 mm lang, 0,5 kg

1 ■ F

MASC Klempnerschmiege

MASC Ankörnzange

Centring Pliers
Pince à centrer
Pinza bulino segnacentri AKZ
Tenaza de Punzón AKZ

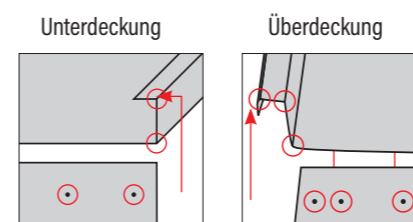

- im Fassadenbereich werden Profilscharen und Kassetten für das Winkelfalzsystem oft durch Abkanten erstellt
- um diese passgenau und schnell anzuzeichnen wurde eine Ankörnzange entwickelt
- mit der MASC-Ankörnzange werden die Biegekanten für Unter- oder Überdeckung auf einmal erstellt
- über eine Skala können die Körnerspitzen je nach Bedarf justiert werden
- mehrere Biegekanten der Überdeckung oder Unterdeckung werden mit einem Druck erstellt
- somit entfallen mehrere Arbeitsgänge wie beispielsweise ein beidseitiges Anreißen und Wenden der Bleche



Händler-VE/St

AKZ1 Ankörnzange
inkl. drei Körnerspitzen, Skala und klappbarem Anschlag, 220 x 80 x 35 mm, 0,275 kg

1 ■ D

MASC Stauch- und Streckgerät

Stauch- und Strecken mit einem Gerät

- einfaches Auswechseln der Werkzeugeinsätze
- universell einsetzbar im Werkstatt- und Baustellenbereich
- für runde Simse und Gauben
- mit Handhebel als Handzange direkt am Dach einsetzbar

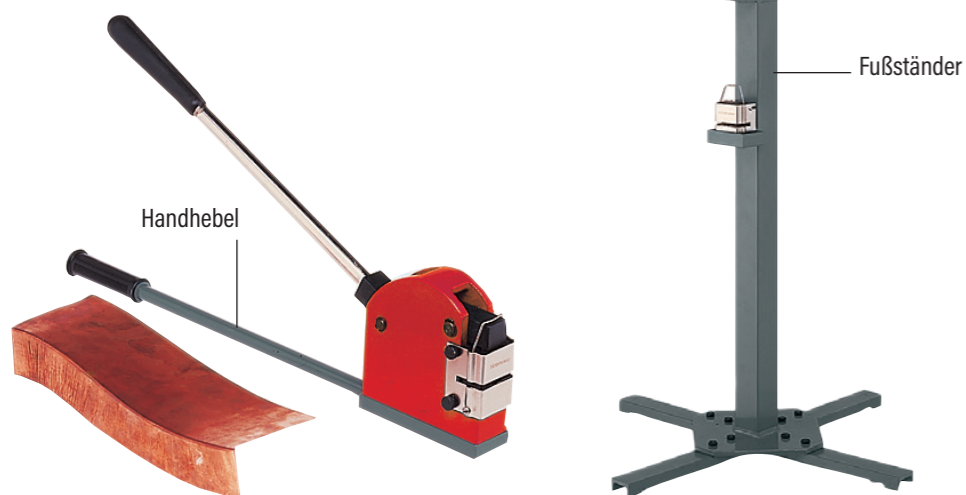

Compression- and stretching device
Dispositif de refoulement et d'étirage
Dispositivo di ricalco e stiramento
Recanteador y enderezador

Händler-VE/St

SSW Stauch- und Streckwerkzeug komplett, mit beiden Einsätzen, 5 bis 45 mm bis 1 mm Stahlblech, 150 x 140 mm, 5,4 kg 1 ■ E

Zubehör für Werkstatt und Baustelle

FS Fußständer zu SSW
730 x 200 x 200 mm, 8,3 kg 1 ■ B

HH Handhebel zu SSW
560 x 15 mm, 1,5 kg 1 ■ B

STREW Streckwerkzeugeinsatz 1 ■ B

STAUW Stauchwerkzeugeinsatz 1 ■ B

MASC Spachtel

- Spachtel komplett aus Metall (ohne Holzgriff)
- mit Schutzgriff und seitlichen Versteifungen
- Zahnung nach Enke-Vorgabe



Spatula
Spatule
Spatola
Rasqueta

Händler-VE/St

ESP Spachtel
145 x 145 x 20 mm, 0,2 kg 10 ■ E

MASC Abwickelhilfe

Drawing and construction helping device
Dérouleur
Aiuto svolgitore
Auxiliar para devanadora

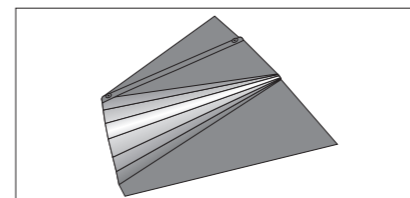
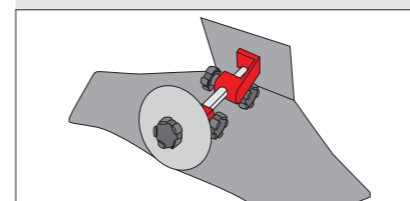

- zum Erstellen einer Abwicklung, dadurch erhebliche Zeiteinsparung gegenüber der herkömmlichen zeichnerischen Abwickelmethode
- keine fachzeichnerischen Kenntnisse von Körpern beim Abwickeln nötig
- auch von zeichnerisch ungeübten Personen einfach einsetzbar
- Fehler in der Abwicklung nahezu ausgeschlossen
- komplizierteste Abwicklungen einfach umsetzbar
- Mittelstab durch Rohr- oder Rundmaterial (Gewindestab) verlängerbar
- Ausschnitte der Körpergrundbleche sind nicht im Lieferprogramm enthalten (bitte selbst von Restblechen je nach Form ausschneiden)



Händler-VE/St

AWH Abwickelhilfe
370 x 100 x 45 mm, 1,5 kg

1 ■ C

MASC Blechmeißel

Sheet metal chisel
Ciseau pour le travail des tôles
Scalpello per lamiera
Escoplo de chapa

- zum Einschlagen und Schlitzen von Blechen
- mit Gummischutzgriff
- ermöglicht ein zielgenaues Einschlagen an Kaminabdeckungen, Lüftungskanälen, Dachrinnen und Rohren



Händler-VE/St

BM Blechmeißel
260 x 90 mm, 0,4 kg

10 ■ E

Blechkanal

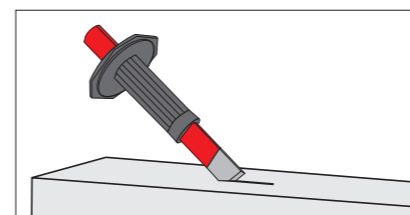

MASC Falzmeißel aus Kunststoff

Plastic shaving chisel
Burin à feuillure en PVC
Scalpello piegato in plastica
Cinzel raspador de plastic

- der Falzmeißel verhindert die Beschädigung von beschichtetem Material wie z. B. Aluminium farbbeschichtet, Zink vorbewittert, Falzinc, Kupfer vorpatiniert usw.
- gute Handhabung durch langen Handgriff
- für 10 mm Fertigfalz



Händler-VE/St

FMK Falzmeißel aus Kunststoff
175 x 80 x 30 mm, 0,70 kg

1 ■ E

MASC Langschlitzwalzen für Lüftungs- und Wasserablauf-Öffnungen

MASC-Standard-Langschlitzwalzen nach deutscher Industrienorm, passend für fast alle handelsüblichen Sickenmaschinen mit Hand- oder Motorbetrieb. Zum rationellen Herstellen von länglichen Lüftungs- und Wasserablauf-Öffnungen an Blechstreifen jeglicher Art, Hinterlüftungs-Öffnungen an Kaminverkleidungen, Kiesfangleisten im Balkon- und Flachdachbereich, sonstigen Be- und Entlüftungsschlitzen im Klempner-, Flachdach- und Lüftungsbaubereich.

- selbstständige Weiterbeförderung des Bleches durch Betätigen der Kurbel
- gleichmäßige Abstände der Lüftungsschlitzreihen
- mehrreihiges Anbringen der Lüftungsschlitze: versetzt oder parallel übereinander

Maximale Blechstärke: Stahl: 0,6 mm, Kupfer: 0,8 mm, Zink: 0,8 mm, Edelstahl: 0,5 mm, Aluminium: 1,0 mm

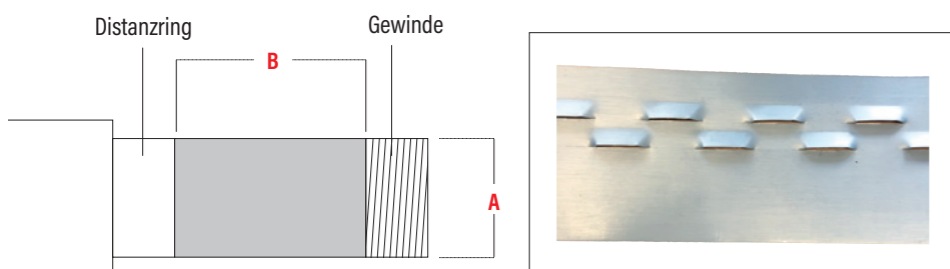
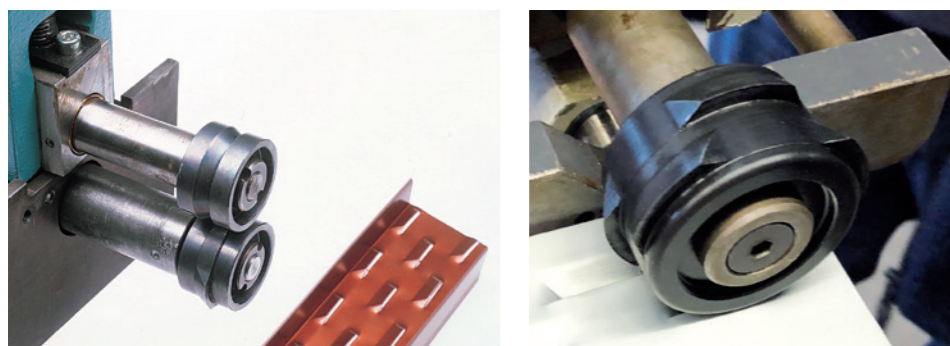

Wellenlänge B	12 mm	16 mm	18 mm	20 mm	25 mm	32 mm
Walzenaufnahme A						
18 mm	18/12			18/20		
20 mm				20/20	20/25	
24 mm						24/32
25 mm						25/32
26 mm						26/32

Händler-VE/Paar

LSW	Langschlitz-Walze ca. 0,4 kg	1 E
LSWD 20/25	Langschlitz-Walze Duo 20/25 ca. 0,7 kg Andere Durchmesser auf Anfrage.	1 E

Longitudinal slot rolls for ventiducts and for water outlet apertures
 Galet de ventilation pour fentes longues (grilles d'aération ou pour écoulement des eaux)
 Rulli a fessure longitudinali per aperture di aerazione e scarico acqua
 Cilindro de rendija longitudinal
 Para las aberturas de ventilación y drenaje de agua

MASC-Langschlitzwalzen ermöglichen gleichmäßige und gleich tiefe Ausstanzungen ohne zeitaufwendiges vorheriges Ausmessen und Anzeichnen.

Kiesfang bei Balkonrinnen

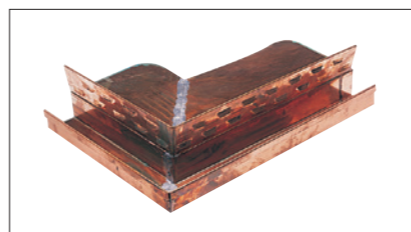

Hinterlüftung bei Fassaden

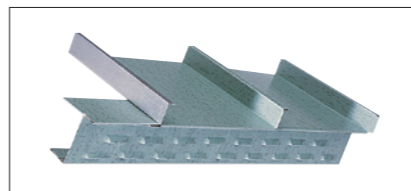

Kamin-Hinterlüfter



Bei Bestellung bitte Maße aus der Tabelle angeben!

Soldering iron, special/standard 325 g
 Fer à souder spécial et standard, 325 g
 Punta per saldatore speciale/standard 325 g
 Soldador especial/estándar 325 g

- schnellere Temperatureaufnahme
- sehr guter Temperaturspeicher, somit längere Wärmespeicherfähigkeit
- keine Zunderablagerungen auf der Oberfläche
- geringer Gasverbrauch
- Lötinnverbrauch wird durch besseren Wärmeaustausch zum Blech geringer
- das Nachfeilen und Nachschmieden entfällt gänzlich
- die Formgebung ist auf die tägliche Klempnerarbeit abgestimmt
- mit feuchtem Tuch reinigen



Händler-VE/St

LKH	LötKolbenhammerstück Spezial 325 g	10 G
LKS	LötKolbenspitze Spezial 325 g	10 G

! Preise gelten vorbehaltlich der aktuellen DEL Notierung.

MASC LötKolbenkupferstück geschmiedet

Forged soldering-iron copper bit
 Embout forgé de fer à souder en cuivre
 Pezzo in rame fucinato per brasatoio
 Pieza de cobre para soldador, forjada

LötKolbenkupferstück geschmiedet für handelsübliche Griffstücke



Händler-VE/St

LKSG 250	LötKolbenspitze geschmiedet, 250g	1 G
LKSG 350	LötKolbenspitze geschmiedet, 350g	1 G
LKHG 250	LötKolbenhammerstück geschmiedet, 250g	1 G

! Preise gelten vorbehaltlich der aktuellen DEL Notierung.

MASC Lötwasserfläschchen mit Pinsel u. Auslaufstopp

- beim Umfallen der Fläschchen kein Auslaufen von Lötwasser auf Blechteile
- mit Pinsel im Deckel



Bottle with soldering fluid with brush and drain-off stop
 Flacon d'eau à souder avec pinceau et arrêt d'écoulement
 Flaconi di acido per saldature con pennello e arresto di scolo
 Botellita de agua de soldadura con pincel y tapón

		Händler-VE/St
LFBAP	Lötwasserfläschchen blau 65 x 65 x 95 mm, 0,06 kg	50 ■ G
LFGAP	Lötwasserfläschchen gelb 65 x 65 x 95 mm, 0,06 kg	50 ■ G
LPK	Ersatzpinsel Kunststoff	25 ■ J

MASC Lötkiste Alu/V₂A

- kompakter Tragebehälter für Lötsortiment
- passgenaue Einteilung für LötKolben, Lötzinn, Lötwasserfläschchen (V₂A Behälter), Lötspinsel
- leichte Alu-Konstruktion mit austarisiertem Tragegriff



Soldering box - Aluminium V₂A
 Boîte à souder en aluminium/V₂A
 Cassetta per saldatore Alno V₂A
 Caja para soldador - aluminio V₂A



		Händler-VE/St
LKK	Lötkiste für 2 Lötwasserfläschchen Flaschenform, 370 x 245 x 230 mm, 1,7 kg	4 ■ D

MASC Lötwaspinsel

Extra schmaler Pinsel für Lötwasserflaschen auch mit Auslaufstopp. Borstenbreite: 9 mm

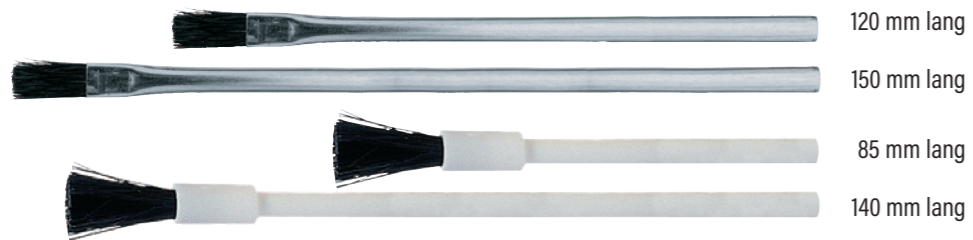

Soldering fluid brush
 Pinceau pour eau à souder
 Pennello per acido
 Pincel para agua de soldadura

		Händler-VE/St
LP	Lötpinsel Metall 120 mm lang	25 ■ J
LP 150	Lötpinsel Metall 150 mm lang	25 ■ J
LPK	Lötpinsel Kunststoff 85 mm lang	25 ■ J
LPK140	Lötpinsel Kunststoff 140 mm lang	25 ■ J

MASC Lötwasserfläschchen mit Auslaufstopp

Beim Umfallen der Fläschchen kein Auslaufen von Lötwasser auf Blechteile. Zur besseren Unterscheidung der verschiedenen Lötflussmittel!

- Lieferbar: mit und ohne Auslaufstopp
- wie gewohnt mit großem Boden für sicheren Halt
- beim Umfallen (mit Auslaufstopp) kein Auslaufen von Lötwasser
- universell einsetzbar durch individuelle Beschriftung mit Aufkleber „ASL“ - dadurch kann vermieden werden, dass unterschiedliche Lötwasser miteinander vermischt werden



Bottle with soldering fluid with drain-off stop
 Flacon d'eau à souder avec arrêt d'écoulement
 Flaconi di acido per saldature con arresto di scolo
 Botellita de agua de soldadura, con tapón

! Blanko-Aufkleber ist mit wasserfestem Stift beschriftbar.

- Zink
- Kupfer
- Edelstahl
- Verz. Stahl

		Händler-VE/St
LFBA	Lötwasserfläschchen mit Auslaufstopp blau - 65 x 65 x 95 mm, 0,05 kg	50 ■ G
LFGA	Lötwasserfläschchen mit Auslaufstopp gelb - 65 x 65 x 95 mm, 0,05 kg	50 ■ G
LFRA	Lötwasserfläschchen mit Auslaufstopp rot - 65 x 65 x 95 mm, 0,05 kg	50 ■ G
LFSA	Lötwasserfläschchen mit Auslaufstopp silber - 65 x 65 x 95 mm, 0,05 kg	50 ■ G
ASL	Aufkleberset zu Lötwasserflaschen bestehend aus 5 Aufklebern (Zink, Kupfer, Edelstahl, verz. Stahl + 1 Stck. blanko)	50 ■ G

MASC Lötwasserfläschchen transparent mit und ohne Auslaufstopp

- für sämtliche handelsübliche Lötwasser
- extra breite Standfläche
- stabiler Verschlussdeckel

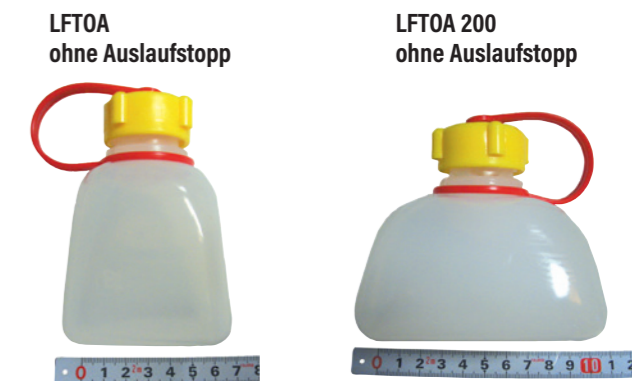

Soldering-fluid bottle
 Flacon d'eau à souder transparent avec et sans arrêt d'écoulement
 Bottiglie per fondente acido per brasatura
 Frascos de agua para soldadura

		Händler-VE/St
LFTOA	Lötwasserfläschchen transparent, ohne Auslaufstopp, 60 x 60 x 100 mm, 0,05 kg	10 ■ G
LFTOA 200	Lötwasserfläschchen transparent ohne Auslaufstopp, Füllmenge 200 ccm, 0,06 kg	10 ■ G

MASC Kombi-Rollformer 3

- mit gelagerten Rollen
- verschleißarme Alu-Falzrollen,
- verstellbar für verschiedene Materialstärken
- Abkantungen über 90 Grad möglich
- mit Spezial-Rollensatz für stärkeres und zäheres Material bei Mauerabdeckungen
- zusätzliche mittlere Führungsrolle
- zum Schließen von Mauerabdeckungen mit Schenkellängen von 3 cm bis 17 cm im Rollverfahren
- Aufstellen von Blechen im Rollverfahren von 0,9 cm bis 17 cm Aufstellhöhe

Materialstärken:

Cu	0,8 mm
Zn	1,0 mm
Aluminium	1,0 mm
Roofinox	0,5 mm

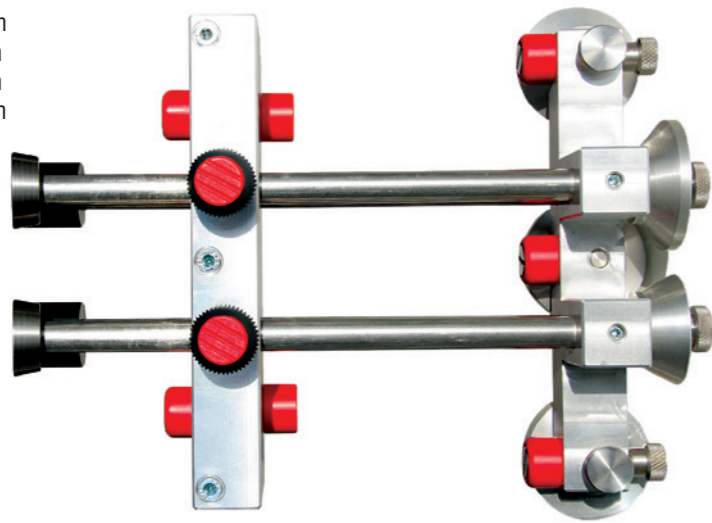

Händler-VE/St

KR3 Kombi-Rollformer
zum Schließen v. Mauerabdeckungen, Winkelfalz usw.

1 ■ D



Mauerabdeckung Einbug 135°



Winkelfalz unabhängig von dessen Höhe



Stirnbrettverkleidung durch Rollenwechsel in 2 Arbeitsschritten (bei breiteren Einkantungen)

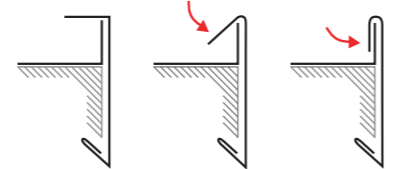

MASC Rundgaubenschließer

- für vorgefertigte Profilscharen, Rundgauben und gerade Profilscharen
- schließt schonend und gleichmäßig den Winkelfalz

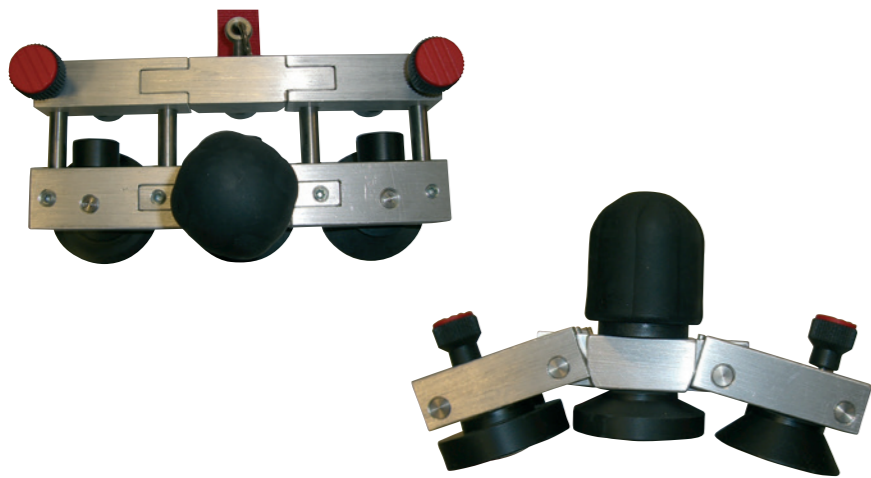

Händler-VE/St

RGS Rundgaubenschließer
200 x 90 x 95 mm, 0,9 kg

1 ■ D

Round dormer edge closer
Outil pour refermer des lucarnes arrondies
Attrezzo per chiudere profili di abbaini
Herramienta para el cierre de buhardas redondas

Kleinster Radius: ca. 300 mm

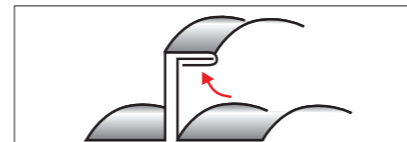

Grip-forceps to ramble
Pince à marquer
Pinza a morsetto per saldatura
Pinza de marcad

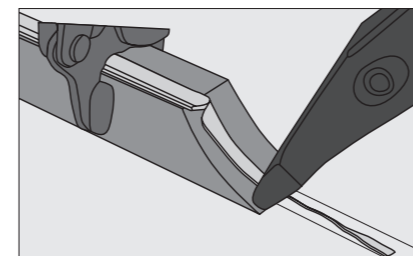

MASC Schweißgripzange und Schweißgripzange Duo

1 Schweißgripzange

- zum Anzeichnen und Schweißen des Ausschnitts für Doppel- und Winkelfalz an der Traufe (halbrund oder 45°)
- durch gezieltes Fixieren kein Verrutschen der Scharen möglich
- Gleichmäßigkeit des Traufabschlusses (Wiederholungshäufigkeit)

2 Schweißgripzange Duo

- bei halbrundem Traufabschluss und noch geöffnetem Stehfalz kann die runde Umschweifung bereits in der Werkstatt gefertigt werden
- beidseitig verwendbar.
- bestehend aus Zange und Amboss

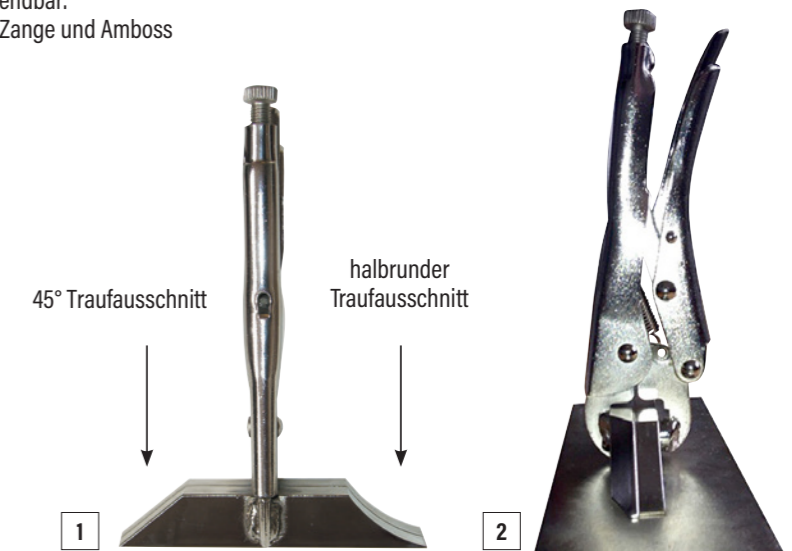

Händler-VE/St

SCHGZ Schweißgripzange
190 x 130 mm, 0,65 kg

1 ■ E

SCHGZD Schweißgripzange Duo
190 x 80 x 20 mm, 1,8 kg

1 ■ D

MASC Kreuzschonhammer Kunststoff

- zum schonenden Schweißen des Bleches
- ideal geeignet zur Bearbeitung aller empfindlichen Materialien



Händler-VE/St

KSHK Kreuzschonhammer Kunststoff
Hammerkopfbreite: 90 mm, Gesamtlänge 275 mm,
Ø 30 mm, 300 g

1 ■ E

MASC Blechgripzange tauchisoliert

- zur schonenden Bearbeitung von hochwertigen Blechen



Händler-VE/St

BGZI Blechgripzange tauchisoliert
Maulbreite 80 mm, 210 x 80 x 60 mm, 0,5 kg

5 ■ E

Sheet metal vice grip (dip insulated)
Pince-étai isolé pour tôle
Pinza de presión para chapa con aislamiento por inmersión
Pinza de presión para chapa con aislamiento por inmersión

MASC Eckgripzange gekröpft

- erleichtert die Bearbeitung von Blechen mit Umschlag in Eckbereichen beim Schweißen, Löten, Nieten, usw.



Händler-VE/St

EGZG Eckgripzange gekröpft
245 x 80 x 70 mm, 0,8 kg

5 ■ E

Corner vice group wrench standard and edged
Pince-étai pour coin standard et coudé
Pinza a morsetto per angoli standard e a gomito
Pinza de presión para esquinas estándar y acodadas

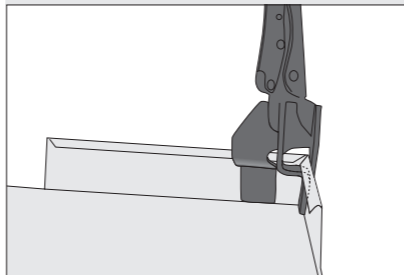

MASC Scharen-Gripzange mit und ohne Kunststoffbacken

1 Scharen-Gripzange Standard

- verchromte Ausführung mit Grip-Schnellverstellung
- problemloses Spannen von profilierten Blechscharen und glatten Blechen
- die MASC-Scharen-Gripzange, ein Werkzeug für mehrere Einsatzbereiche
- breite, parallel verlaufende Auflage, dadurch höhere Spannkraft ohne Beschädigung
- anpassungsfähig bei verschiedenen Blechstärken
- zum Fixieren von Profilscharen im Fassaden- und Dachbereich



1 Metallbacken

2 Kunststoffbacken

Händler-VE/St

SGZS Scharen-Gripzange Standard
Maulbreite 80 mm, 210 x 80 x 60 mm, 0,55 kg

5 ■ E

SGZSK Scharen-Gripzange Standard mit Kunststoffbacken + tauchisoliert
Maulbreite 80 mm, 210 x 80 x 60 mm, 0,55 kg

5 ■ E

Vise-grip wrench
Pince-étai pour panneaux avec et sans mâchoires en PVC
Pinza grip - per profilati
Pinzas para hojas

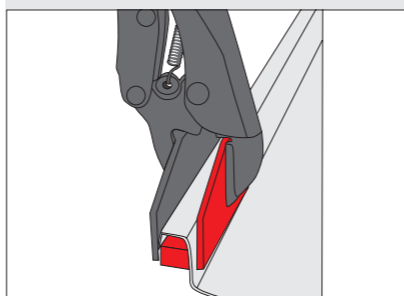

MASC Falzhammer Spezial und Falzhammer rückschlagfrei

Special folding hammer
Marteau spécial d'agrafage et marteau d'agrafage embout plastique
Martello per aggraffatura
Martillo para ensambladuras

1 Falzhammer Spezial

Falzhammer mit abgesetztem Stiel. Dadurch keine Handverletzungen. Durch den günstigen Einschlagwinkel keine Beschädigung der Metalloberfläche.



2 Falzhammer rückschlagfrei

Schont Handgelenk und Ellbogen. Sehr gut geeignet beim Doppelfalz da 700 g. Bei einer Quetschfalte kommt der Hammer besser in die Ecke, als ein runder Hammer (Bündnerfalz). Die Backen sind nach Verschleiß auswechselbar (einfach herausheben im Schraubstock). Spezieller Gummigriff für guten Halt, auch bei Schweißbildung



Händler-VE/St

FH Falzhammer Spezial
50 x 160 x 90 mm, 0,7 kg

10 ■ G

FHR 30/40 Falzhammer rückschlagfrei
300 x 115 x 30 mm, 0,7 kg

5 ■ E

MASC Traufschere

Eaves cutter
Outil emporte-pièce pour couvreurs
Tagliascossalina
Cortador de aleros

Baustellengerät für halbrunden Ausschnitt im Traufbereich

- auch als Tischgerät im Werkstattbereich einsetzbar
- kein vorheriges Aufbiegen der Profilscharen oder Kassetten notwendig
- schneidet Unter- oder Überdeckung mit einem Schnitt
- für verz. bis 0,6 mm/Cu bis 0,7 mm und Alu bis 0,7 mm

Im Lieferumfang enthalten:
Anzeichenschablone und Metallkoffer



Händler-VE/St

TSI Traufschere im Koffer
225 x 225 x 56 mm, 12,85 kg

1 ■ A

Händler-VE/Paar

EMT Ersatzmesser-Paar zu Traufschere

1 ■ A

MASC Ideal-Bleischere mit Skala

Stubai Qualitätsschere mit eingätzter Skala auf der Schneide. Oben und unten in Millimeter eingeteilt. Nach dem Ätzen in Harz und Gleitzusatz getaucht.

MASCKLASSIKER SEIT 25 JAHREN!
beliebt | bewährt | beständig



Ideal snips with graduation
Cisailles à tôles Ideal avec graduations
Cesoia per lamiera "Milimetrica" con scala
"Ideal" cizalla con escala



Händler-VE/St

- BSL Ideal-Bleischere**
links, 285 mm, 0,6 kg
- BSR Ideal-Bleischere**
rechts, 285 mm, 0,6 kg

5 F
5 F

MASC Blechknabber BK1/II

- zum Einschneiden des Profils vor dem Einziehen der Quetschfalte beim Bündnerfalz
- um das Einreißen des Bleches zu vermeiden
- kein Benutzen von Handlochstanzen oder Anbohrer und kein zusätzliches Einschneiden erforderlich
- Einschnitttiefe durch Nachschneiden problemlos regelbar
- für Stahlblech bis maximal 0,7 mm
- verbessertes Schnittbild ohne Gratausbildung
- stabilere Ausführung
- ergonomische Griffe – dadurch ermüdungsfreies Arbeiten
- der kürzere Kopf ermöglicht näheres Anfahren bei Ecken

Metal-nibble tool
Cisaille à grignoter la tôle BK1
Roditrice per lamiera BK1
Mordaza de chapa BK1



Neue Ausführung:
Für Stahlblech bis max. 0,7 mm

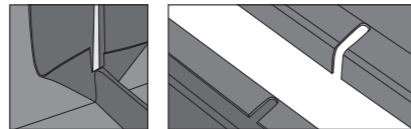

Händler-VE/St

- BK1/II Blechknabber**
230 x 18 x 115 mm, 0,29 kg

1 E

MASC Zudrückzange

- speziell abgekröpfte Zudrückzange für Abkantungen, und das Zufalzen an schlecht zugänglichen Stellen (z. B. Mauerabdeckungen)
- große Kraftübertragung beim Einfalzen von mehrfacher Materialstärke (z. B. umgelegten Falz an Traufabschluss)
- Arbeitsbreite 100 mm
- Gummigriffe für gutes Handling auch bei Nässe



Neuaufgabe:
Stabilere Ausführung!

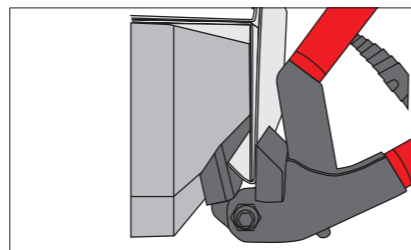

Händler-VE/St

- ZD Zudrückzange**
370 x 100 mm, 1,4 kg

1 E

MASC Montageeisen „Modell Rauscher“

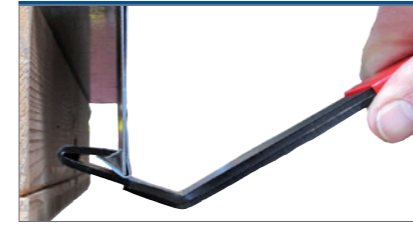

- zur Montage und Demontage von Mauerabdeckungen, Verblendungen, usw.
- bestehende Abdeckungen können schonend geöffnet werden

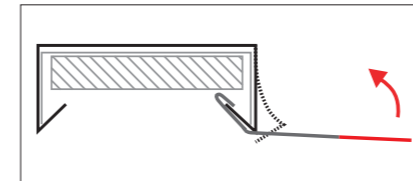

Händler-VE/St

- MER Montageeisen „Modell Rauscher“**
250 x 60 x 40 mm, 0,45 kg

1 E

MASC Faltenzange

Breite Zangenseite:

- Winkel vom Zangenschenkel ist < 45° somit ergibt sich automatisch Dachneigung mit Gefälle.

Schmale Zangenseite:

- kann für steilere Dachneigungen auf Fassade genommen werden
- die Falte kann ohne anderes Werkzeug (Spitzzange oder Quetschfalzeisen) nachgesetzt werden, z. B. für ungewöhnliche Winkel
- die spitzen Enden verursachen keine Löcher im Blech (Erfahrungswerte)
- Einstecktiefe 70 mm
- Breite 96 mm



Händler-VE/St

- MFZ MASC Faltenzange**
Breite 96 mm

1 E

MASC Falzaufbiegezange

- breite Falzaufbiegezange 80 mm zum einfachen Öffnen von einem Doppelfalz ohne Beschädigung
- ideal für Reparaturarbeiten

- mit halber Zangenbreite in Schare einfahren (Abb. 1)
- Nachfahren auf gesamte Zangenbreite und Umschlag (Doppelfalz) komplett aufstellen (Abb. 2)



Händler-VE/St

- FAZ Falzaufbiegezange**
80 mm

1 E

MASC Falzbandboy für Falzdichtband

- bequemes und gleichmäßiges Aufbringen von Falzdichtbändern auf vorprofilierte Scharen
- kein Verlaufen der Dichtbänder

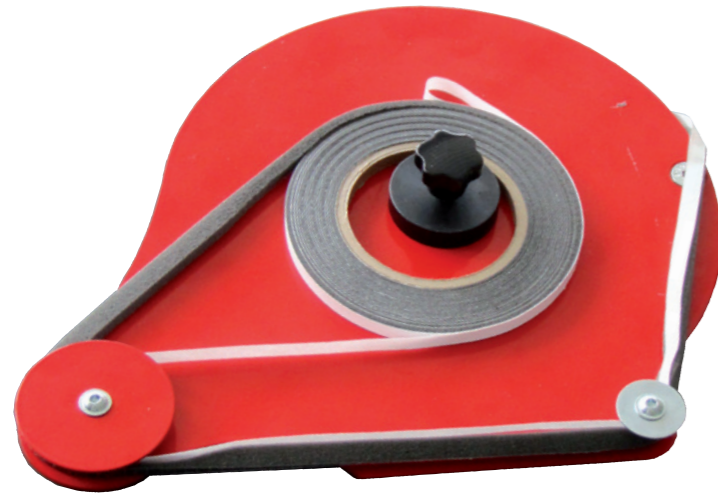

"Falzbandboy" Seam strip boy
 Accessoire pour appliquer les rubans d'étanchéité
 «Falzbandboy» Svolgitore di nastro
 "Falzbandboy" cinta para pliegue

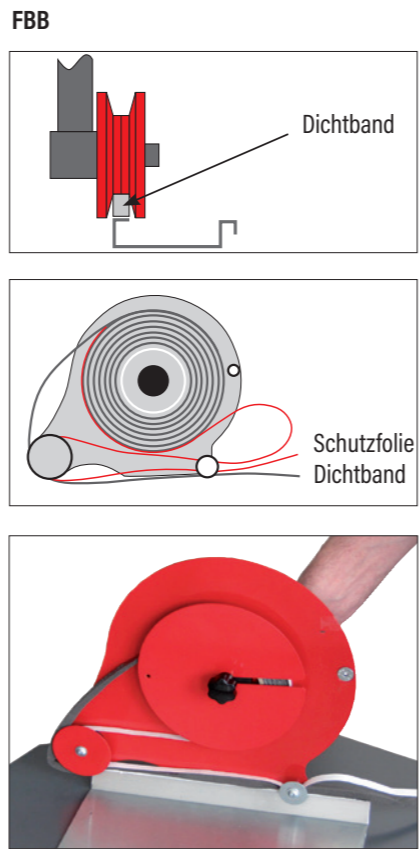

MASC Falzbandboy für Falzeinlage

- durch das Andrücken der Falzeinlage auf die Schare, wird diese einfach durch den Abrollvorgang vom Band gelöst
- handliche Bauweise ermöglicht ein müheloses Aufbringen von Dichtbändern
- durch perfekte Führung wird das Band gezielt aufgesetzt - das Band einfach entlang der Schare an der selbstklebenden Seite andrücken, Schutzfolie wird separat geführt und kann einfach entsorgt werden
- aufgrund der Haftfähigkeit der Außenseiten der Falzeinlagerollen und um ein Ankleben der Falzeinlage am FBBF zu verhindern, müssen die Zwischenlageblätter vom Falzeinlagekarton mit in den Falzbandboy übernommen werden



		Händler-VE/St
FBB	Falzbandboy 320 x 75 x 270 mm, 1,05 kg	1 ■ E
FBBF	Falzbandboy für Falzeinlage 320 x 75 x 270 mm, 1,05 kg	1 ■ E

MASC Ausklinkwerkzeug für Dach-/Fassadenscharen

Notching tool for profile cassettes
 Outil d'encoche pour caissons profilés
 Utensile di sgancio per cofanetto di profile
 Herramienta mortajadora para cajas de perfil

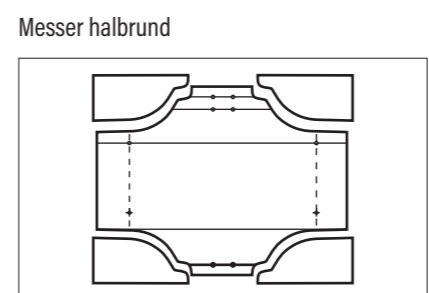

- Ausklinken vor den Kanten/Profilieren der Scharen
- Präzisionswerkzeug zum gleichzeitigen Ausklinken und Ankörnen
- 80 %-ige Zeiteinsparung bei 100 %-iger Passgenauigkeit
- ermöglicht einfaches und rationelles Herstellen von Kassetten, Scharen aus Kupfer, Zink, Alu, Uginox...

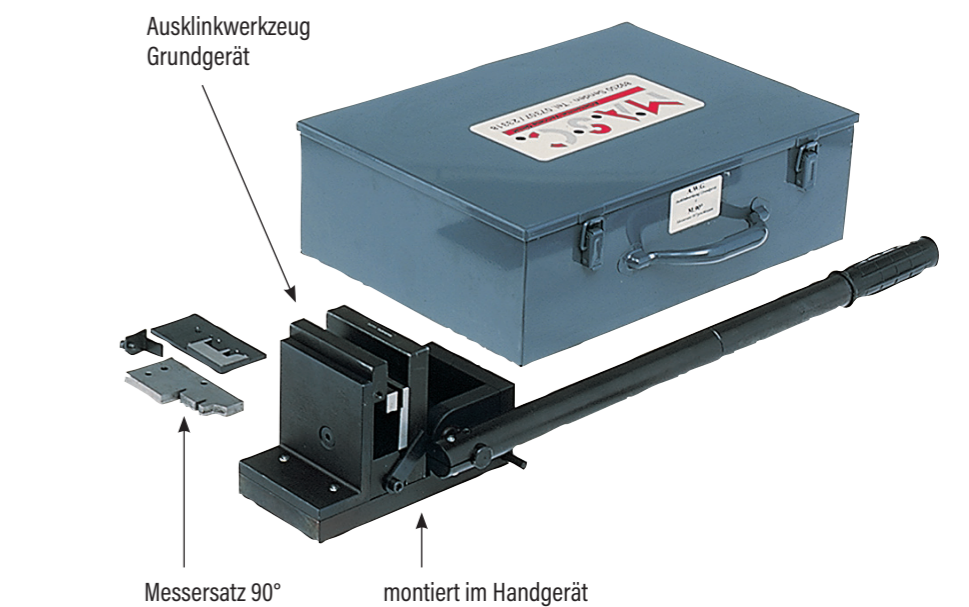

		Händler-VE/St
AWG	Ausklinkwerkzeug-Grundgerät 110 x 100 x 57 mm, 3,0 kg	1 ■ B
HG	Handgerät zu AWG 680 x 100 x 120 mm, 9,2 kg	1 ■ B
MH	Messersatz für halbrunde Ausklinkung zu AWG für Abkantscharen 100 x 50 x 15 mm, 0,5 kg	1 ■ B
M90GS45G	Messersatz für 90° geschlossene Ausklinkung zu AWG 100 x 50 x 15 mm, 0,5 kg (auch für schräge Scharen)	1 ■ B
MHS	Messersatz für halbrunde Ausklinkung zu AWG speziell für Profilerautomaten 100 x 50 x 15 mm, 0,5 kg	1 ■ B

MASC Kuli und Materialrollenhalter mit Führungsrollen

Kuli

- Transport- und Abrollgerät für Coils bis 200 kg



Materialrollenhalter mit Führungsrollen

- ermöglicht problemloses Transportieren von Kleincóils
- kein Abrutschen der Coils beim Transport
- saubere Bandführung beim Abrollen
- Kein Verlauf der Bleche



Transport- and uncoiling device
Système de transport, de dérouleur
Kuli
Dispositivo de transporte y desenrollador

Material roller holder with guide rollers
Porte-rouleaux KULI avec dispositif de guidage Portarullo per materiale con rullo di guida
Soporte para rollos de material con rodillos de guía

Beispiel mit eingebautem Materialrollenhalter



Händler-VE/St

KULI100	Kuli bis 100 cm Bandbreite 1250 x 500 x 300 mm, 24 kg	1 ■ C
KULI125	Kuli bis 125 cm Bandbreite 1470 X 540 X 270 mm, 28 kg	1 ■ C
ZB100	Materialrollenhalter mit Führungsrollen 1000 x 150 mm, 4,2 kg	1 ■ C
ZB125	Materialrollenhalter mit Führungsrollen 1350 x 150 mm, 4,2 kg	1 ■ C

MASC Blechregalwagen

Einfache und übersichtliche Lagerung von Restblechen. Ein- und Ausführen der Bleche durch klappbare Trennfächer leicht gemacht. Übersichtliche Lagerung verschiedenster Blechsorten. Belastbar bis 390 kg.



Händler-VE/St

BRWK	Blechregalwagen klein fahrbar, feuerverzinkt 6 Fächer, 2035 x 600 x 945 mm	1 ■ D
BRWG	Blechregalwagen groß fahrbar, feuerverzinkt 12 Fächer, 2035 x 835 x 945 mm	1 ■ D

Sheet metal rolling truck
Chariot roulant pour le stockage des tôles
Carrello a scaffali per rotoli di lamiera
Carro para estantes de chapa



Frachtkosten
Inland: Frei Haus
Ausland: auf Anfrage

Tape measures, self-adhesive
Mètre ruban auto-adhésif
Nastri di misura, autoadesivi
Cintas métricas, autoadhesivas

Zum Ankleben an Regale oder Arbeitstische von links nach rechts.
(von rechts nach links auf Anfrage)

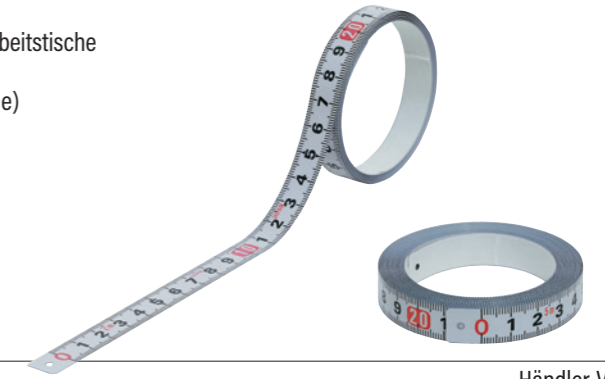

Händler-VE/St

MB2	Maßband selbstklebend 2 m lang	10 ■ G
MB5	Maßband selbstklebend 5 m lang	10 ■ G

Stretching belt with velcro fastening
Sangle de serrage avec bande velcro pour bobineau
Cinghia di tensione con chiusura a velcro
Correa tensora con cierre Velcro

- Spanggurt ohne Metallverschluss – das Bandblech kann ohne Druckstellen auf den Boden gerollt werden
- flexibler, reißfester Spanggurt mit Klettverschluss
- zum Umreifen und Bündeln von Blechcoils und verschiedensten Materialien ohne zu zerkratzen
- auch mit Ihrem Werbeaufdruck lieferbar



! Auch mit Ihrem Logo erhältlich!



Händler-VE/St

SG15	Spanggurt 1500 x 48 mm, 0,1 kg	1 ■ E
SG20	Spanggurt 2000 x 48 mm, 0,1 kg	1 ■ E
SG25	Spanggurt 2500 x 48 mm, 0,1 kg	1 ■ E

MASC Restrollenklammer

Clamp for the remaining rolls
Bride de fixation pour les rouleaux restants
Graffa per residui di rotoli
Grapas para rollo restante

- V₂A Spannkammer
- Bohrung zum Aufhängen
- zum Spannen von sämtlichen Restblechen
- als Klemmhilfe zum Lóten



Händler-VE/St

RRK	Restrollenklammer 120 x 40 mm, 0,16 kg	50 ■ G
------------	--	--------

MASC S10 Tisch- und Schneidesystem

Für Bandbreite bis 1 m oder 1,25 m

Bei dem MASC-S10 Tisch- und Schneidesystem kann der Kunde nach Bedarf die einzelnen Teile des Systems beziehen. Das System setzt sich aus folgenden Bausteinen zusammen:

Komplettanlage MASC-S10 Tisch- und Schneidesystem

fahrbarer Arbeitstisch [1] 2500 mm, mit Winkelanschlagschiene [5], fahrbarer Schneidetisch [2] komplett, Abb. zeigt Abrollvorrichtung [4] und Niederhalter [3]

Tischhöhe: 870 mm, Tischbreite: 1050 mm, Gesamtlänge: 3775 mm

- dem Kundenwunsch entsprechend, kann die Bandblechzuführung von links oder rechts gewählt werden
- Anlage ist auch 1250 mm breit lieferbar

- **Lieferung ab Werk**
- **S10-Anlage wird zerlegt angeliefert**
- **bitte bei Bestellung angeben, ob Bandzufuhr von links oder rechts**

S10 Table- and cutting system
S10 Table de travail avec système de découpage Tavolo
con sistema di taglio Mesa
S10 y sistema de corte

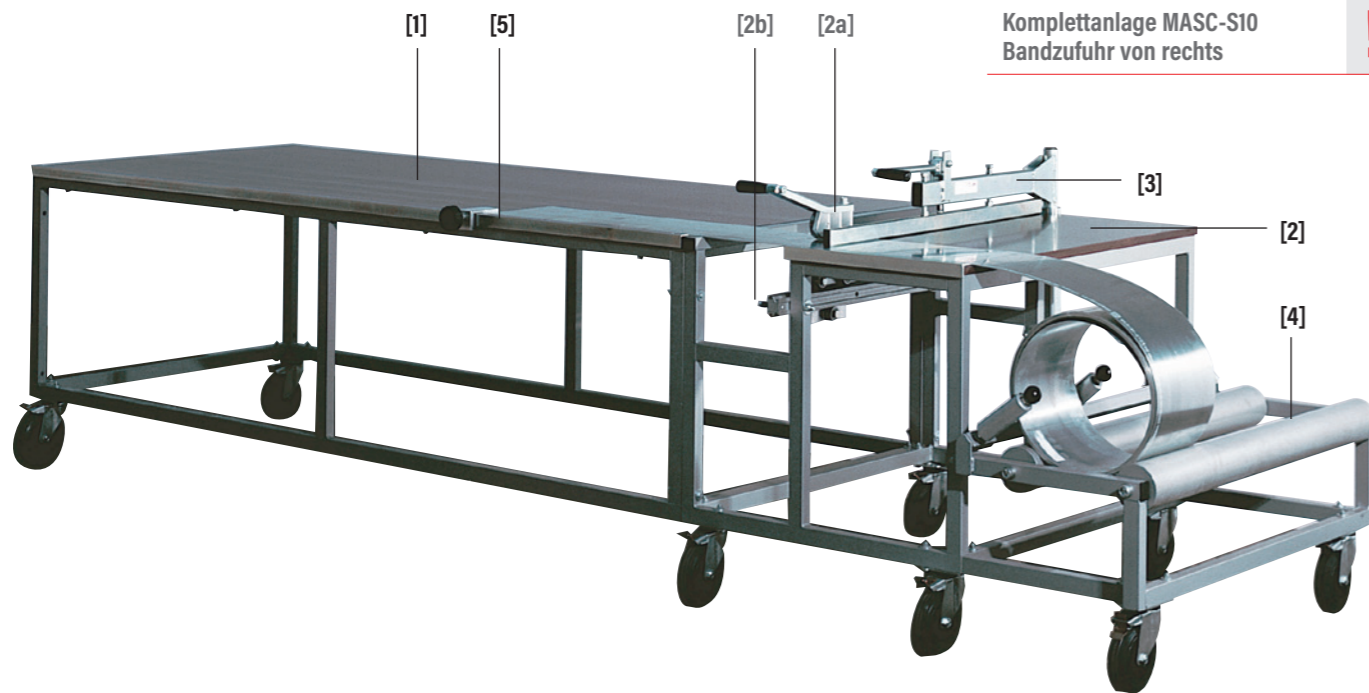

Komplettanlage MASC-S10
Bandzufuhr von rechts

			Händler-VE/St
S10AT25	Arbeitstisch MASC-S10 2500 mm lang, ca. 300 kg Tragkraft	[1]	1 C
S10ST	Schneidetisch MASC-S10 ohne Niederhalter und Abrollvorrichtung	[2]	1 C
S10RS	Rollenschere MASC-S10 Anbau links und rechts möglich	[2a]	1 C
S10LS	Laufschiene MASC-S10 aus Alu und V ₂ A, 1250 mm	[2b]	1 C
S10NH	Niederhalter MASC-S10 Spanngriff rechts und links verwendbar	[3]	1 C
S10AV	Abrollvorrichtung MASC-S10 ca. 200 kg Tragkraft	[4]	1 C
S10WA25	Winkelanschlagschiene MASC-S10 2500 mm lang	[5]	1 C
S10LME	Längenmeßeinrichtung zu Schneidetisch	[6]	1 C

Schneidetisch inklusive
Rollenschere und Laufschiene!

Rollenschere und Laufschiene
zum Nachbestellen auch separat
erhältlich!

Frachtkosten beachten!

[1] **Arbeitstisch - S10AT25**
(Abb.: Anbaubeispiel für Schiene und Schere direkt am Tisch)

- 2500 mm lang
- mit lenk- und bremsbaren Rädern, somit mobil einsetzbar
- stabile Holzplatte mit Filmbeschichtung, garantiert gute Gleitfähigkeit der Bleche
- mehrere Tische können problemlos miteinander gekoppelt werden
- ca. 300 kg Tragkraft



[2] **Schneidetisch - S10ST**

- ohne Niederhalter und Abrollvorrichtung
- fahrbar mit 4 Lenkrollen
- ausgerüstet mit Arbeitsplatte und Winkelanschlagschiene 50 cm
- **inkl. Rollenschere auf Laufschiene V₂A/Alu**
- auf Kundenwunsch Bandblechzuführung von rechts oder links
- auch mit Abrollvorrichtung und Niederhalter lieferbar

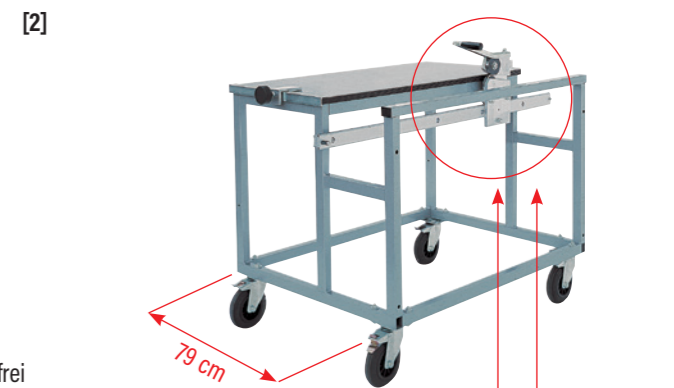

[2a] **Rollenschere - S10RS**

- Schnittleistung Zn/Alu 1,0 mm, Cu/Fe/V₂A 0,8 mm
- Rollenmesser und Laufrollen haben Doppelkugellager und sind wartungsfrei
- Laufschiene und Rollenschere können an jeden beliebigen, vorhandenen Tisch angebaut werden
- Anbau links und rechts möglich

[2b] **Laufschiene - S10LS zu Rollenschere**

- Laufschiene aus Alu und V₂A, 1250 mm lang

[3] **Niederhalter - S10NH**

- schwenkbar
- zum separaten Anbau
- Spanngriff rechts und links verwendbar

[4] **Abrollvorrichtung - S10AV**

- mit Bandführung zum separaten Anbau an einen vorhandenen Tisch oder an S10 Schneidetisch
- mit 2 Lenkrollen ausgestattet
- ca. 200 kg Tragkraft

[5] **Winkelanschlagschiene - S10WA25**

- 2500 mm
- feuerverzinkt
- mit eingelegtem Maßband
- der Längenanschlag dient zur genauen Fixierung der gewünschten Blechlänge
- die Winkelanschlagschiene kann an jeden beliebigen, vorhandenen Tisch angebracht werden
- dient als Gegenhalter in Verbindung mit Rollenschere und Laufschiene

[6] **Längenmeßeinrichtung - S10LME**

- passend zum Schneidetisch

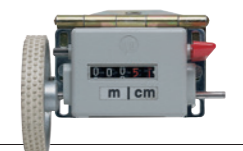

MASC Adapter SDS

- der Adapter kann in jede Akku-Bohrmaschine mit Zahnkranzfutter eingespannt werden und bietet die Aufnahme von SDS Bohren
- sehr gute Kraftübertragung, da der Adapter mit Madenschrauben festgeklemmt werden kann



Händler-VE/St

SDSA Adapter SDS

1 E

Adapter SDS
Adaptateur SDS
Adattatore SDS
Adaptador SDS



MASC Ersatzwendemesser zu Trägerfräse

- hohe Oberflächengüte
- 40 % höhere Standzeit
- passend für alle handelsüblichen Einlaßfräsen

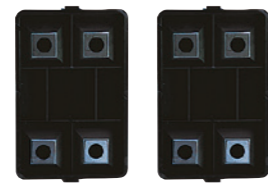

Händler-VE/Satz

EM Ersatzwendemesser für Rinnenträger-Einlaßfräse
4 Stück (1 Satz), 0,07 kg

10 E

Spare knife for the milling cutter
Lame de rechange pour fraises
Lama rovesciabile di ricambio per fresa
Cuchilla de repuesto para portafresa



MASC Anbohrer-Profi - Spezial 3,3 mm

- besseres Eindringen in dünne Bleche (besseres Anbohr-Verhalten)
- höhere Standzeiten, auch bei Edelstahl
- auch beim Durchdringen des Bleches ins Mauerwerk, bleibt die Leistungsfähigkeit des Bohrers weitgehend erhalten.
- besonders kurz und dadurch widerstandsfähig gegen Abbruch



Händler-VE/Set

AB Anbohrer Profi - Spezial 3,3 mm
10 Stück je Set

1 G

Special professional centring bit, 3,3 mm
Foret de centrage Profi spécial 3,3 m
Punta da centri professionale speciale 3,3 mm
Broca de punta - Profesional - Especial de 3,3 mm



MASC Klempnerhandschuhe atmungsaktiv

Plumber's gloves (breathable)
Gants anti-transpirants pour couvreurs-zingueurs
Guanti traspiranti per lattonieri
Guantes de fontanero transpirables

- atmungsaktiv
- genoppte Version für höhere Griffsicherheit und längere Standzeit
- sehr guter Tragekomfort, hinterlässt keine Abdrücke
- in 6 Größen lieferbar



Händler-VE/Paar

KHSA7	Klempnerhandschuhe, Gr. 7 atmungsaktiv	12 E
KHSA8	Klempnerhandschuhe, Gr. 8 atmungsaktiv	12 E
KHSA9	Klempnerhandschuhe, Gr. 9 atmungsaktiv	12 E
KHSA10	Klempnerhandschuhe, Gr. 10 atmungsaktiv	12 E
KHSA11	Klempnerhandschuhe, Gr. 11 atmungsaktiv	12 E
KHSA12	Klempnerhandschuhe, Gr. 12 atmungsaktiv	12 E

Plumber's gloves
Gants antidérapants pour couvreurs-zingueurs
Guanti per lattonieri
Guantes de fontanero

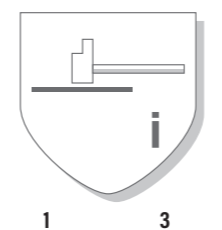

Norm EN 388

Fingerfertigkeit	5
Abriebfestigkeit	2
Schnittfestigkeit	2
Weiterreißfestigkeit	3
Durchstichfestigkeit	1

- kein Abrutschen vom Blech durch Gumminoppen
- optimales Greifen auch von Nägeln usw. durch enge Passform
- guter Schnittschutz da 2-fach gestrickt
- keine Fettschichten wie bei Lederhandschuhen, da Baumwolle die Schweißbildung verzögert
- Innenfutter reine Baumwolle



Händler-VE/Paar

KHSM	Klempnerhandschuhe klein, Gr. M mit Benoppung, 0,06 kg	12 E
KHSL	Klempnerhandschuhe mittel, Gr. L mit Benoppung, 0,06 kg	12 E
KHS	Klempnerhandschuhe groß, Gr. XL mit Benoppung, 0,06 kg	12 E

MASC Antirutsch-Matte

- haftet in fast jeder Lage bis ca. 60° Neigung auf nahezu allen Materialien
- mindert das Abrutschen von Werkzeugen beim Arbeiten in Schräglagen (Ziegel-, Falzdach, usw.)
- als Grundlage für den Transport von empfindlichen Sanitärartikeln (z. B. Waschbecken, WC, usw.)
- spezielle Wunschgrößen auf Anfrage

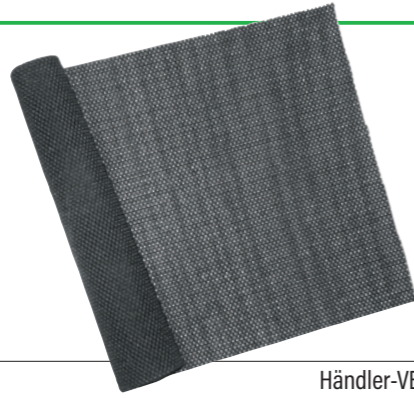

Händler-VE/St

ARM Antirutsch-Matte
800 x 450 mm, 0,5 kg

1 ■ E

Anti-slip-pads
Tapis antidérapant à usages multiples
Tappeto antiscivolo
Alfombrilla antideslizante

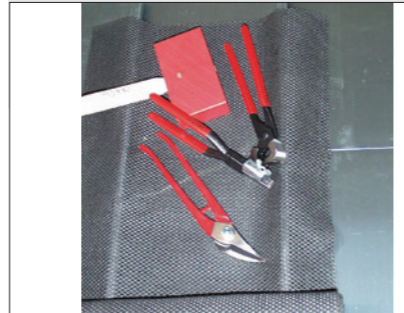

MASC Schwedenstahl-Messer

- durch den speziellen Clip an der Kunststoffscheide kann das Messer nicht nur am Gürtel befestigt werden
- hervorragende Schnittleistung
- Klinge aus hartem Kohlenstoffstahl
- Griff: Carbon



Händler-VE/St

MM Schwedenstahl-Messer
230 mm, 0,1 kg

15 ■ F

Swedish steel knives
Couteaux en acier suédois
Lama di acciaio svedese
Cuchillo de acero sueco



MASC Big Wipes Reinigungstücher

- löst PU Schaum, Silikon, Bitumen, Fugenmasse, Haftmittel, Öl, Farbe und mehr von Händen, Werkzeugen und Oberflächen
- 4 x Hochleistungsreiniger – löst schnell und einfach Farbe, Bitumen, Haftmittel, Öl, Dichtungsmittel, Fett und Schmutz
- 4 x Hautpflegemittel – Aloe Vera, Glycerin, Lanolin & Vitamin E. Schützt die Haut, versorgt sie mit Nährstoffen und spendet Feuchtigkeit
- dermatologisch getestet nach der neuesten EU Richtlinie 1223/2009 für Kosmetikprodukte – keine Hautirritationen festgestellt
- massiver antibakterieller Schutz
- frei von Konservierungsstoffen
- biologisch abbaubar
- Leichtes Öffnen und Verschließen
- Clevere Dosierung: Links ziehen für ein Tuch, rechts ziehen für mehrere Tücher

Die **BIG WIPES** Reinigungstücher haben umfangreiche Labortests auf aktuelle Viren, u. a. **COVID-19/CORONA-VIRUS**, nach den strengen Vorgaben der europäischen Norm EN 14476 erfolgreich bestanden.



Händler-VE/St

BWR MASC Big Wipes Reinigungstücher
Einzeldose á 80 Tücher

8 ■ I

BWRWH MASC Wandhalter
für Big Wipes Reinigungstücher

1 ■ I

MASC Lederarmband „strong nail“

Damit Sie Ihre Nägel immer griffbereit haben. Lederarmband mit 2 aufgenieteten Magneten, 34 mm breit, Antiklederband 3 mm stark.

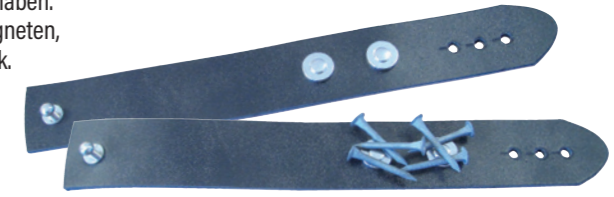

Händler-VE/St

LA MASC Lederarmband

1 ■ I



MASC Zunftgürtel aus V₂A

- stabiler Echt-Leder-Gürtel von 90-110 cm Länge
- Edelstahlkoppel poliert, Dachdeckerwappen
- Koppel ist abnehmbar und als Flaschenöffner verwendbar



Händler-VE/St

SOLANGE VORRAT REICHT

ZGD Zunftgürtel Dachdecker
Gürtellängen 90/100/110 cm,
Ø 70 mm, 0,2 kg

5 ■ C

V₂A Guild belt
Ceinture corps de métier en V₂A
Cinghia professionale di V₂A
Cinturón del gremio de V₂A

MASC Kupfer-Rosenbausatz

Für Klempner mit wenig Zeit Bausatz bestehend aus 22 Teilen. Zum Löten der vorgefertigten Teile. Mit Anleitung.

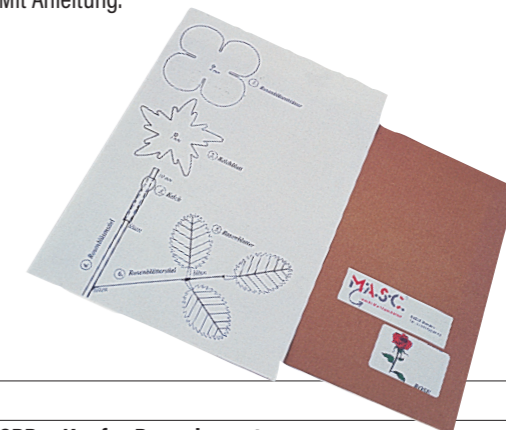

Händler-VE/St

CRB Kupfer-Rosenbausatz
0,35 kg

5 ■ E

Construction kit for copper roses
Kit de fleurs en cuivre (roses) pour décoration
Kit a stella
Kit de rosas de cobre



MASC Lehrfilm: „Detailpunkte in der Klempnertechnik“

- Lehrfilm zur Klempnertechnik auf DVD
- Ergänzung zum Fachbuch: „Detailpunkte in der Klempnertechnik“ FBD
- detaillierte Darstellung aller Problempunkte
- sämtliche Punkte können einzeln „angeklickt“ und bequem mehrfach geübt werden



Händler-VE/St

LFD Lehrfilm
DVD

5 ■ E



Training film: Detailed points in plumbing technology
DVD de formation : «Tout savoir sur la technique des couvreurs-zingueurs»
Film di apprendimento: Punti di dettaglio nella tecnica dei lattonieri

MASC Fachbuch: „Detailpunkte in der Klempnertechnik“

- einziges Fachbuch mit maßstabgetreuen Papierfaltmustern zum selbst Falten
- als Originalschablone direkt auf das Blech übertragbar
- detaillierte Darstellung der Stehfalztechnik, komplett von der Traufe bis zum First
- Arbeitsgrundlage bei vielen Meisterkursen



Händler-VE/St

FBD Fachbuch „Detailpunkte in der Klempnertechnik“ inkl. Faltmusterblock 1:1, 300 x 210 mm, 0,9 kg

10 ■ B

FBDE Fachbuch in Englisch 300 x 210 mm, 0,9 kg

SOLANGE VORRAT REICHT

10 ■ B



NEUE AUFLAGE

Technical book: "Detailpunkte in der Klempnertechnik" (Details of plumber engineering)
Manuel technique : «tout savoir sur la technique des couvreurs-zingueurs»
Testo tecnico: "Punti di dettaglio per la tecnica della lattoneria"
Libro de texto: "Puntos detallados en la técnica fontaner

MASC Fachbuch: „Detailpunkte in der Winkelfalztechnik“

- Ergänzung zum Standardwerk „Stehfalztechnik“ (wurde auf Kundenwunsch aufgelegt)
- Winkelfalztechnik wird immer mehr zum optischen Aushängeschild der Klempnerei
- detaillierte Darstellung aller Problempunkte



Händler-VE/St

FBW Fachbuch „Detailpunkte in der Winkelfalztechnik“ inkl. Faltmusterblock 1:1, 300 x 210 mm, 0,9 kg

10 ■ B



NEUE AUFLAGE

Technical book: "Detailpunkte in der Winkelfalztechnik" (Details of angular folding technology)
Manuel technique : «Tout savoir sur la technique d'agrafage angulaire»
Testo tecnico: "Punti di dettaglio nella tecnica della noppia aggraffatura"
Libro de texto: "Puntos detallados en la técnica de plegado en ángulo"

MASC Ausstellungswand (ohne Bestückung)

Display wall (empty)
Mur d'exposition (non équipé)
Parete di esposizione (senza equipaggiamento)
Panel de exposición (sin dotación)

Zur optimalen Präsentation der MASC-Neuheiten und sämtlicher anderer MASC-Werkzeuge. Durch die schlanke Form auch im kleinsten Ausstellungsbereich einsetzbar.



Händler-VE/St

MAWN Ausstellungswand inkl. Haken 470 x 350 x 2003 mm, 24 kg

1

MASC Trapezblech-Lochzange

Punch pincers for trapezoid sheets
Poinçon pour tôles à ondes trapézoïdales
Tenaglia perforatrice per lamiera grecate Tenazas perforadoras para chapa ondulada

Für Trapezbleche bis 1,2 mm Tiefenanschlag verstellbar von 35 bis 105 mm. Vergütete Lochstempel (Ø 10 mm), mit aufgedrückt Auswerffedern. Somit gerades Fixieren von Aufhängungen.

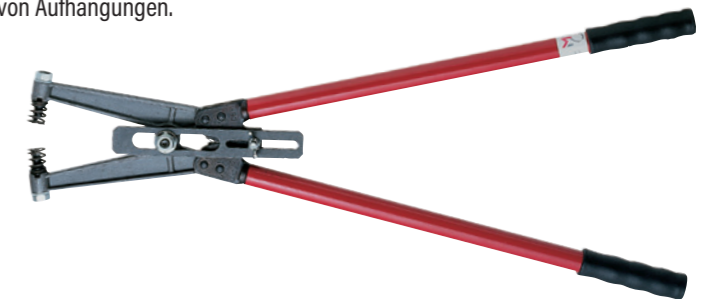

Händler-VE/St

TLZ Trapezblech-Lochzange · aus V₂A 700 x 160 x 50 mm, 2,4 kg

1 ■ F

ETTLZST Lochstempel mit Auswerffeder für Trapezblech-Lochzange

1 Paar

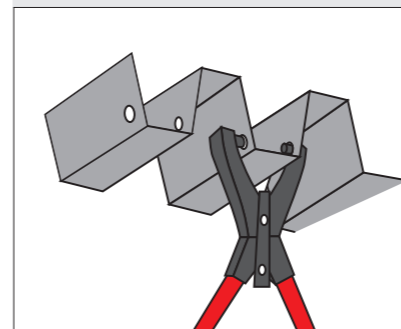

MASC Bitumenmaster

Der Bitumenmaster/Flämmstock wurde zusammen mit einem Tiroler Abdichtungsfachbetrieb entwickelt und ist dort seit Jahren im Einsatz.

Er hilft beim Halten und Heben von Bitumenrollen, wie auch beim Andrücken der Bitumenbahn bei Wandanschlüssen oder bei Ecken.

Das 20 cm breite Gleit- und Hebeeisen ist aus 4 mm-Stahl gefertigt. Der hitzebeständige Hartholzstiel ist 1,5 m lang.

Tipp:
Ein Video zum Bitumenmaster finden Sie unter <https://masc-gmbh.de/product/masc-bitumen-master/>



BM20 Bitumenmaster
mit 20 cm breitem Gleit- und Hebeeisen,
hitzebeständiger Holzstiel - 1,5 m lang

Händlerrabatt

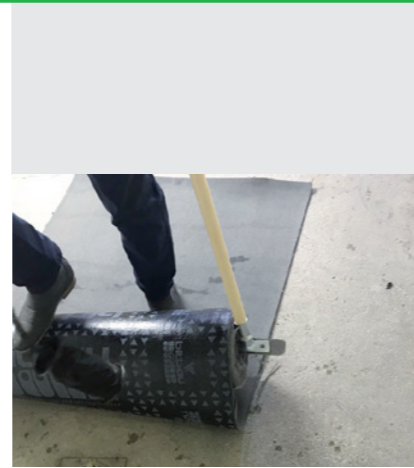

Frachtkosten beachten!
SPERRGUT!



MASC PE-Standrohr

1 Meter und 5 Meter grau und braun

- durch seine durchgehende Färbung, zinkgrau für Zinkfallrohre und kupferbraun für Kupferfallrohre, ergibt sich ein optisch perfekter Übergang zum Regenfallrohr
- optimale Farbgebung
- witterungsbeständig
- alterungsbeständig
- verschweißbar
- schlagzäh und frostbeständig
- UV-beständig
- leichter als SML oder Metallstandrohre
- einfache Bearbeitung
- 5 m Stangen nur in Gestellen lieferbar – unfreie Lieferung oder Abholung

Der große Vorteil gegenüber anderen Standrohren ist, dass dieses PE-Standrohr zum Schutz des Regenrohres in Längen bis zu 5 m montiert werden kann. Übliche Standrohre sind max 1,5 m lang. Kein Nachstreichen.

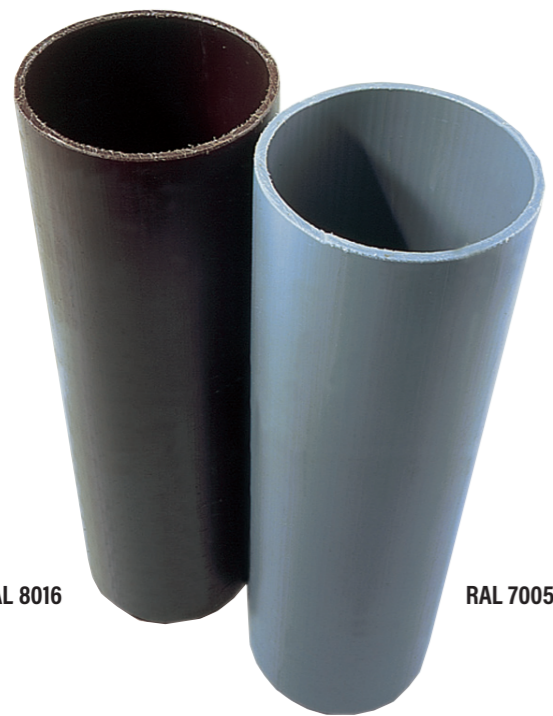

RAL 8016

RAL 7005

Händler-VE/Lfm

PS110B	PE-Standrohr braun 110 mm x 5 mtr., für 87/100 mm Fallrohr	225 ■ E
PS90B	PE-Standrohr braun 90 mm x 5 mtr., für 60/76/80 mm Fallrohr	225 ■ E
PS110G	PE-Standrohr grau 110 mm x 5 mtr., für 87/100 mm Fallrohr	225 ■ E
PS90G	PE-Standrohr grau 90 mm x 5 mtr., für 60/76/80 mm Fallrohr	225 ■ E
PS110B1	PE-Standrohr braun 110 mm x 1 mtr., für 87/100 mm Fallrohr	24 ■ E
PS90B1	PE-Standrohr braun 90 mm x 1 mtr., für 60/76/80 mm Fallrohr	24 ■ E
PS110G1	PE-Standrohr grau 110 mm x 1 mtr., für 87/100 mm Fallrohr	24 ■ E
PS90G1	PE-Standrohr grau 90 mm x 1 mtr., für 60/76/80 mm Fallrohr	24 ■ E

PE-gutter pipe
Tuyau en fonte PE
Terminale PE
Tubos de desagüe de PE

Jetzt auch in anthrazit erhältlich
→ RAL 7016

Werkzeugnis nach EN 10204 2.2

Artikelbezeichnung:
Sockelrohre Ø 75 - Ø 110,
grau oder braun eingefärbt

Material:
HDPE mit UV-Stabilisator,
erfüllt die Anforderungen nach
DIN EN 1519-1

Rohrabmessungen und Toleranzen:
Produziert nach DIN 8074 und
erfüllen die Vorgaben nach
DIN EN 1519-1



ca. 1 kg per Lfm
Lieferung ab Werk

Gutter pipe bead with spring effect
Renflement du tuyau en fonte avec effet à ressort
Tondino per terminale con effetto a molla
Refuerzos para tubos de desagüe con efecto de resorte

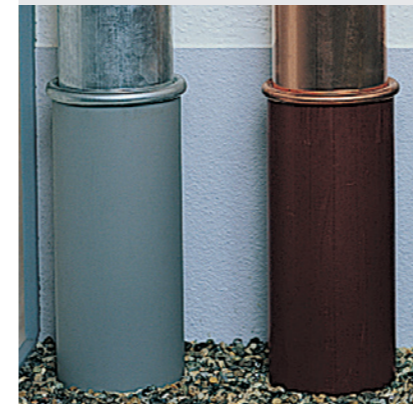

grau/Zink

braun/Kupfer

MASC Standrohrwulst mit Federwirkung

- offen und flexibel zum Einschieben zwischen Stand- und Fallrohr
- auch schräg oder unsauber abgeschnittene Standrohrenden werden abgedeckt
- optisch schöner Abschluss
- kann durch Aufbiegen auch nachträglich montiert werden
- Cu und Zn in Ø 80, Ø 100 und Ø 120



Händler-VE/St

CW 80	Cu-Standrohrwulst 80/95, 0,9 kg	25 ■ I
ZW 80	Zn-Standrohrwulst 80/95, 0,9 kg	25 ■ I
CW 100	Cu-Standrohrwulst 100/115, 0,12 kg	25 ■ I
ZW 100	Zn-Standrohrwulst 100/115, 0,11 kg	25 ■ I
CW 120	Cu-Standrohrwulst 120/150, 0,16 kg	25 ■ I
ZW 120	Zn-Standrohrwulst 120/150, 0,16 kg	25 ■ I

MASC Übergangsring auf KG/HT

Der perfekte Übergangsdichtring
für Stahlstandrohre DN 100 (z. B. Loro X)
auf DN 110 mm Abgänge
z. B. Kanalanschlussrohre mit Muffe (KG).

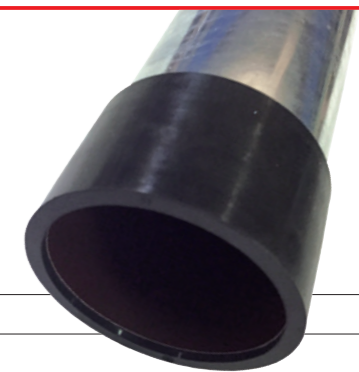

Händler-VE/St

ÜR102/110	MASC Übergangsring 102 mm auf 110 mm Loro auf KG/HT	1 ■ G
-----------	---	-------

MASC Laubigel

- für alle Metalle
- Farbe: schwarz und transparent
- kräftige, dichtgestellte, UV-beständige Nylonborsten auf rostfreiem Edeldraht wehren Zweige und Blätter ab
- verhindert Mattenbildung
- Marderschutz
- leichte Montage



Händler-VE/St

L133S	MASC Laubigel schwarz 1800 mm p. St., Ø 120 mm für 28/33/40 Rinne	10 ■ G
L133T	MASC Laubigel transparent 1800 mm p. St., Ø 120 mm für 28/33/40 Rinne	10 ■ G

MASC Uni-Flex-Stutzen

Eine vielseitige Anschlussmöglichkeit, auf Länge (bis zu 440 mm) ausziehbar und flexibel auf alle Winkel verstellbar. Einsetzbar im Entlüftungs-, Standrohr- und WC-Bereich.

- 1 Im Lüftungsbereich als Verbindung zwischen HT-Rohr und Dachentlüftungsziegel.
- 2 Der Uni-Flex-Stutzen als WC-Anschluss - platzsparend einsetzbar in Alt- und Neubau. Als Ablaufstutzen, Bogen mit verschiedenen Gradzahlen und als Etagerung.

VORSICHT:
Bei Montage in Mauerschlitzen den Schlauch vor mechanischen Beschädigungen schützen!
Beim Einputzen kein Druck auf Schlauch!
Nicht für Spirale geeignet.



UFS Uni-Flex-Stutzen
240 mm lang, Ø 140 mm, 0,45 kg

Händler-VE/St

24 G

MASC PE-Standrohrübergang 90/110

- der problemlose Übergang vom Kanalrohr-System (Ø 110) auf Ihr PE-Standrohr (Ø 90)
- PE 90/110, Farbe: schwarz
- schnelle Steckmontage, kein Verschweißen nötig



PSÜ90/110 PE-Standrohrübergang 90/110
90 oder 110 mm
120 x 80 mm, 0,15 kg

Händler-VE/St

5 C

Uni-Flex connecting piece
Flexible universel de raccordement, en P.V.C.
Raccordo Uni-Flex
Tubuladuras Uni-Flex

Lüftungsziegel



WC-Abfluß



Gutter pipe clamp
Bride de fixation pour les tuyaux en fonte
Collare per terminale
Abrazaderas para tubos de desagüe



Pipe clamp adapter
Adaptateur bride de fixation
Adattatore per collari
Adaptadores para abrazaderas de tubo

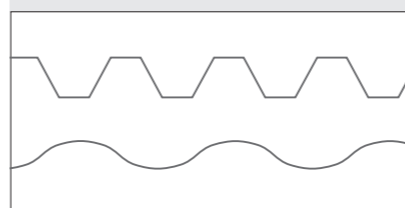

! Lieferung ohne Rohrschelle!

Aluminium connector for snow guard pipes
Connecteur en aluminium pour les tuyaux arrêt de neige
Giunto di alluminio per tubi paraneve Conector enchufable de aluminio.
Para tubos paranieves

Steckverbindung

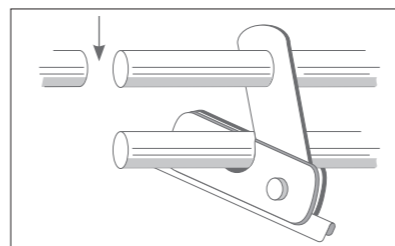

- beschichtete Rohrschelle in Cu-Braun, Zn-Grau und anthrazit
- die Standrohrschelle kann eingeschlagen, gedübelt, in Holz geschraubt oder mit Gewindestangen M8/M10 befestigt werden.
- farblich abgestimmt auf PE-Rohr braun, grau und anthrazit



		Händler-VE/St
SRB110	Standrohrschelle Ø 110 braun mit Gewindemuffe M8/M10	25 I
SRG110	Standrohrschelle Ø 110 grau mit Gewindemuffe M8/M10	25 I
SRA 110	Standrohrschelle Ø 110 anthrazit mit Gewindemuffe M8/M10	25 I
SRB 90	Standrohrschelle Ø 90 braun mit Gewindemuffe M8/M10	25 I
SRG 90	Standrohrschelle Ø 90 grau mit Gewindemuffe M8/M10	25 I

MASC Rohrschellenadapter

Adapter zur Befestigung von Rohrschellen an allen Trapez- und Wellblechen. Mit vorgebohrten Löchern. Mit Gewindestift M10, 15 mm lang.



RSAE Rohrschellenadapter/V₂A
185 x 35 x 40 mm, 0,1 kg

Händler-VE/St

10 I

MASC Alu-Steckverbinder für Schneefangrohre

- durch die Präzision biegen sich die verbundenen Rohrenden bei Schneelast nicht nach unten
- der Steckverbinder kann bei allen handelsüblichen Alu- und Stahlrohren verwendet werden



ASVB Alu-Steckverbinder
80 mm lang, Ø ca. 27,4 mm, 0,02 kg

Händler-VE/St

50 J

MASC Kunststoff-Trenndeckel

für Rinnenabschlüsse am Putz/Mauer

- durch die Dehnung der Rinne im Trenndeckel wird eine Rissbildung am Putz verhindert
- um hässliche Schlieren zu vermeiden, wird der Kunststoffdeckel zwischen Putz und Rinne auf dem Rinnenendstück angebracht.
- Ausführung: Kunststoff weiß

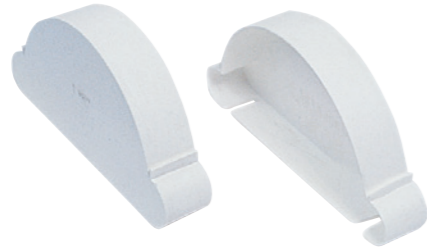

Händler-VE/St

KTD33	Kunststoff-Trenndeckel weiß 33/6-teilig, 0,07 kg	10	I
KTD28	Kunststoff-Trenndecke weiß 28/7-teilig, 0,05 kg	10	I
KTD25	Kunststoff-Trenndeckel weiß 25/8-teilig, 0,04 kg	10	I



Plastic cover
Embout de gouttière, en P.V.C.
Coperchio separatore in materiale sintetico
Tapas separadoras de plástico

MASC Kamifix

- selbstklebende Abstandshalter für jede Kamin und Blechverkleidung
- gewährleistet optimale Hinterlüftung
- strammer Sitz, dadurch kein Klappern der Verkleidung bei starkem Wind
- 70% Zeitersparnis gegenüber anderen Hinterlüftungssystemen

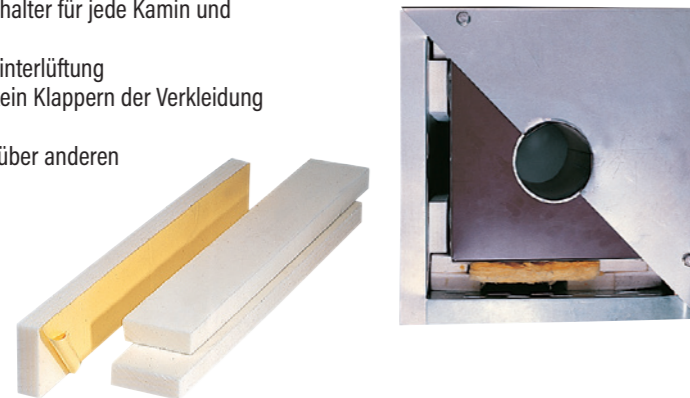

Händler-VE/St

KF	Kamifix 100 Stück im Karton 1000 x 50 x 20 mm, 0,04 kg	100	G
-----------	---	-----	---

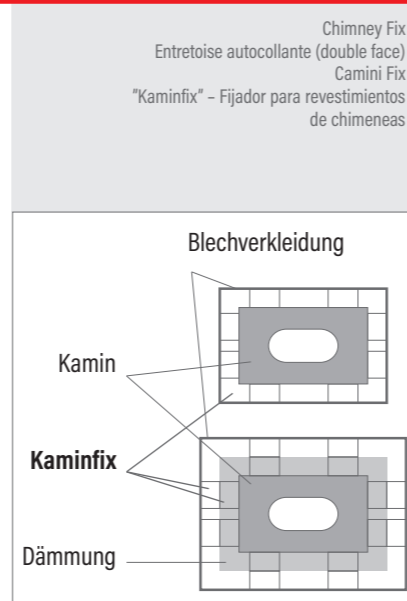

Chimney Fix
Entretoise autocollante (double face)
Camini Fix
"Kamifix" - Fijador para revestimientos de chimeneas

Blechverkleidung

Kamin

Kamifix

Dämmung

MASC Fallrohrprovisorium

- Bauschäden durch herablaufendes Wasser werden vermieden
- kein Bauen von Notabläufen aus HT oder KG mehr
- Beschädigungen durch Maler oder Gipser beim Abbauen der Fallrohre entfallen
- passend für Ablaufrohre Ø 60/76/80/87/100/120



Händler-VE/St

FRP	Fallrohrprovisorium Rolle á 100 m, 3,6 kg	100	F
------------	---	-----	---



Provisional downpipe
Descente provisoire d'eaux pluviales
Tubo di scarico provvisorio
Tubo bajante provisional

MASC Universal Klempnerschiene Vollwärmeschutz

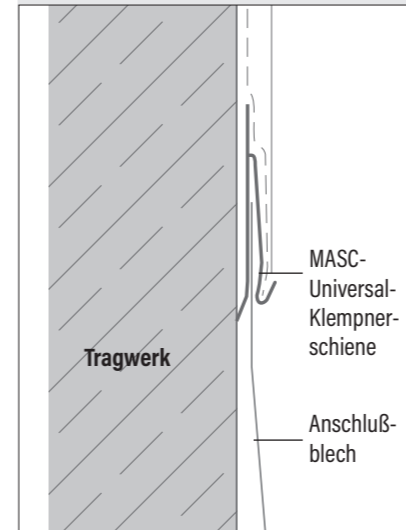

Tragwerk

MASC-Universal-Klempnerschiene

Anschlußblech

- keine Kälte- oder Wärmebrücke
- Metallausdehnung absolut gewährleistet
- schnelle einfache Montage
- problemlose Verbindung an Ecken, Stößen und Übergängen
- Abziehkante für den Stuckateur
- keine Verfärbung am Putz - saubere Putzkante (Übergang Blech/Putz)
- 100% korrosionsfrei
- keine Putzabbrisse
- optimale Verbindung zwischen den Arbeiten der Klempner und Stuckateure
- für alle Metalle geeignet
- Einschubtiefe 30 mm

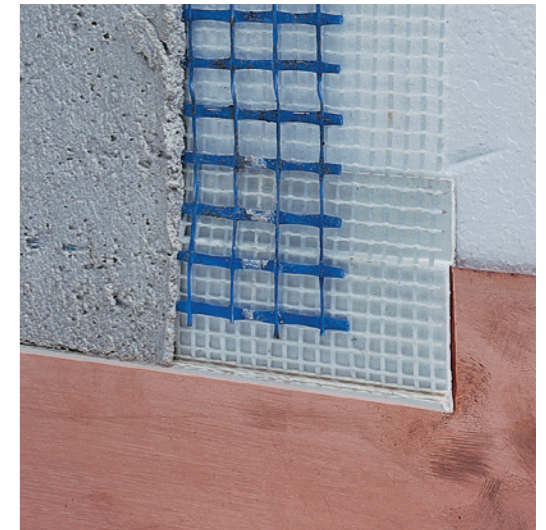

siehe Fachregel des ZVSHK

! Auch in 2 mtr. Länge erhältlich!

! Frachtkosten beachten!
SPERRGUT!

Händler-VE/Lfm

MUKV	Universal-Klempnerschiene Vollwärmeschutz 2500 x 104 x 5 mm, 0,6 kg	2500	D
MUKV 2	Universal-Klempnerschiene Vollwärmeschutz 2000 x 104 x 5 mm, 0,5 kg	2000	D

MASC Universal Klempnerschiene für alle Metalle

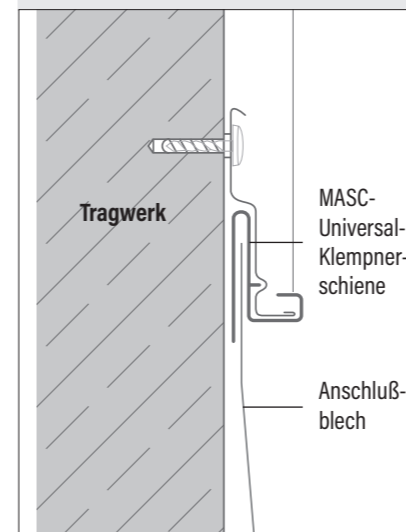

Tragwerk

MASC-Universal-Klempnerschiene

Anschlußblech

- kein Zeitaufwand für die Vorbereitung
- Ausdehnung der Bleche im Profil möglich
- Eckausbildung problemlos
- Stöße ohne Nieten und Lötungen = Zeit- u. Kostenersparnis
- kein Abreißen des Putzes und keine Verfärbung durch Metallauswaschung
- Befestigungs- und Dichtmaterial wird weniger benötigt
- für alle Metalle geeignet
- Einschubtiefe 20 mm



SOLANGE VORRAT REICHT

! Auch in 2 mtr. Länge erhältlich!

! Frachtkosten beachten!
SPERRGUT!

Händler-VE/Lfm

MUK	Universal-Klempnerschiene für alle Metalle 2500 x 60 x 20 mm, 1,25 kg	2500	D
MUK2	Universal-Klempnerschiene für alle Metalle 2000 x 58 x 24 mm, 0,85 kg	2400	D

MASC Alu-Flex

- aus unverwüsllichem, ca. 170 µ starkem, gewelltem Aluminium
- das Material lässt sich bei Bedarf mind. 25% strecken
- zwei asymmetrisch angeordnete Sollknickstellen erleichtern die Montage an aufsteigenden Baukörpern
- die haftstarke Butyl-Kautschuk-Klebeschicht ist mit einer hochfesten Kunststoff-Folie geschützt, die vor der endgültigen Verklebung einfach abgezogen wird
- Alu-Flex kann auch übereinander verklebt werden: Dazu wird die untere Ebene an der überlappenden Stelle mit der Andrückrolle wellenfrei glattgepresst
- Klebestelle muss sauber und fettfrei sein

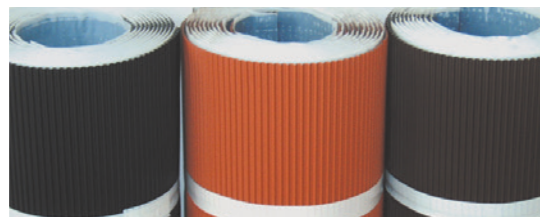

Händler-VE/Karton

AFR	Alu-Flex rot 5 m x 290 mm (2 Rollen im Karton)	1	G
AFB	Alu-Flex braun 5 m x 290 mm (2 Rollen im Karton)	1	G
AFS	Alu-Flex schwarz 5 m x 290 mm (2 Rollen im Karton)	1	G
CF	Cu-Flex 5 m x 290 mm (2 Rollen im Karton)	1	G

MASC Flex-Anschlußschürze 150 mm

Alu-Anschlußschürze gewellt, mit zwei Klebestreifen (40 mm und 20 mm)

- erleichtert das Einfalzen mit dem Blech (kein Verrutschen) 20 mm Klebestreifen verwenden
- zum Ankleben auf dem Dachziegel 40 mm Klebestreifen verwenden
- lieferbar in den Farben: schwarz, rot und braun
- Rolle á 10 Lfm – 2 Rollen im Karton



Händler-VE/Karton

MFAB	Flex-Anschlußschürze 150 mm braun 10 m (2 Rollen im Karton) selbstklebend	1	G
MFAS	Flex-Anschlußschürze 150 mm schwarz 10 m (2 Rollen im Karton) selbstklebend	1	G
MFAR	Flex-Anschlußschürze 150 mm rot 10 m (2 Rollen im Karton) selbstklebend	1	G

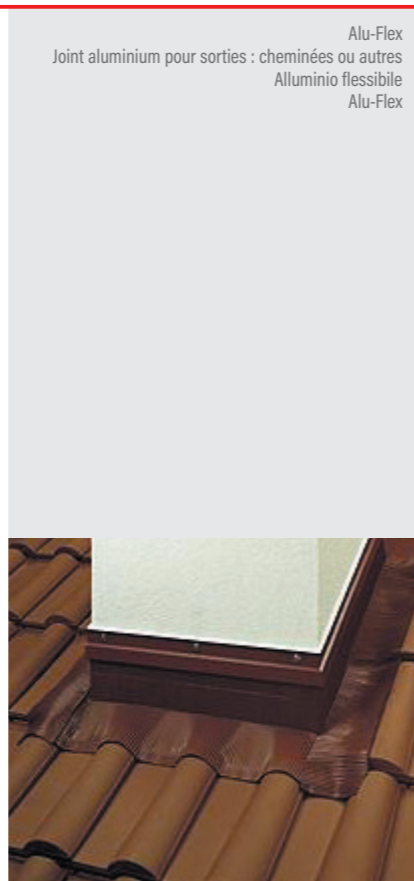

Alu-Flex
Joint aluminium pour sorties : cheminées ou autres
Alluminio flessibile
Alu-Flex

MASC Rinnenverbinder mit Dichtband

Gutter connector
Connecteur gouttières
Connettore per grondaie
Empalmes de canalones goteras

- Verbindung der Rinnen ohne Nieten und Löten
- besonders bei Altbauten mit hoher Brandgefahr und bei Reparaturen
- Dehnung der Rinne im Verbinder
- Verbinder wird einfach in der Wulst eingehängt und angespannt



Händler-VE/St

ZRV28	Rinnenverbinder Zink 280 x 60 x 10 mm, 0,105 kg	25	H
ZRV33	Rinnenverbinder Zink 330 x 60 x 10 mm, 0,124 kg	25	H
CRV28	Rinnenverbinder Kupfer 280 x 60 x 10 mm, 0,087 kg	25	H
CRV33	Rinnenverbinder Kupfer 330 x 60 x 10 mm, 0,104 kg	25	H

MASC Falzdichtbänder

Seam sealing strips
Ruban adhésif d'étanchéité pour plis
Nastri ermetici per aggraffature
Cintas de obturación para rebordes

- Falzdichtbänder zum Einkleben in Doppelfalze beider Stehfalssysteme



Händler-VE/Karton

FDB2/9	Falzdichtband vorkomprimiert 2 x 9 mm breit/aufgehend auf 10 mm, 12,5 m per Rolle	412,5 Lfm	I
FDB1/9	Falzdichtband vorkomprimiert 1 x 9 mm breit/aufgehend auf 10 mm, 10 m per Rolle	350 Lfm	I
FDB2/40	Falzdichtband 2 x 40 mm breit, 20 m per Rolle	300 Lfm	I

MASC Falzeinlage

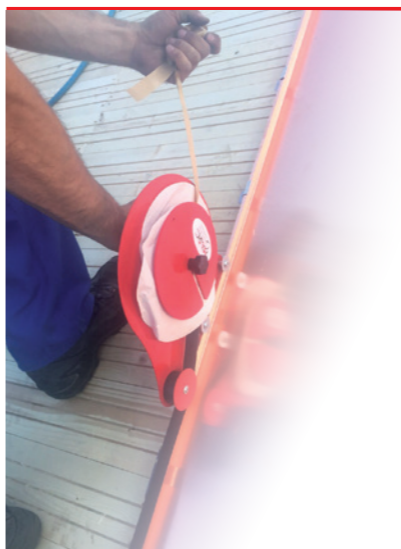

- Falzabdichtungsband aus Sonder-EPDM sowie Butyl-Kautschuk
- 22 mm breit, 0,6 mm stark und 20 m lang
- preiswertes, qualitativ hochwertiges System für Metalldächer
- bitumenverträglich
- geprüfte Qualität nach DIN 4102-Teil 1 und entspricht der Baustoffklasse B2 (normalentflammbar)
- entspricht der europäischen Brennbarkeitsklasse nach EN 13501-1 (Brandverhalten).

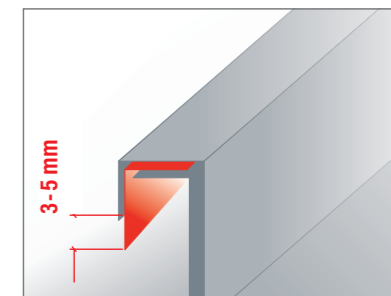

Händler-VE/Karton

FE	Falzeinlage Band mit 22 mm Breite (VPE = 14 Rollen á 20 Lfm/Karon)	280 Lfm	I
-----------	--	---------	---

MASC Falzöl

- das Falzöl verhindert das Einfließen von Feuchtigkeit in den Falz, auch im Bereich der Hafte
- ca. 80 Lfm pro Liter



Händler-VE/St

F01	Falzöl 1 Liter Flasche	1 E
F05	Falzöl 5 Liter Eimer	1 E
ASP	Aufsteckpinsel für Flaschen 55 x 24 mm, 0,01 kg	1 E

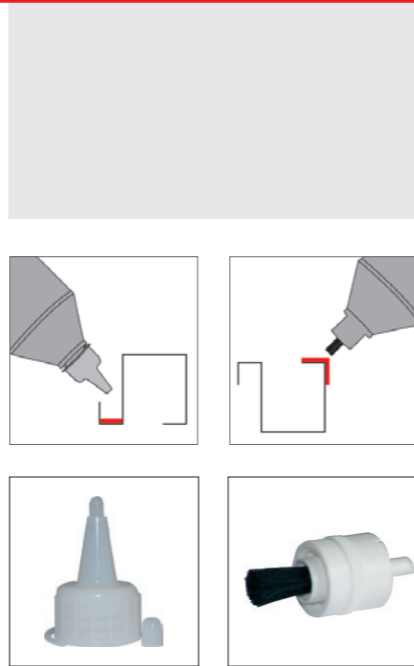

MASC Kapillarstopp

Edelstahlwirrgelege aus V₄A

- Kapillarstopp aus V₄A
- Edelstahlwirrgelege, 70 mm breit, 12,5 Meter pro Rolle inkl. Klebepads
- verhindert Staunässe zwischen Einlaufblech und Deckschere
- begünstigt das Abfließen von Kondensat (Kondenswasser)



Händler-VE/Lfm

EWG	Kapillarstopp Edelstahlwirrgelege aus V ₄ A	ab 12,5 m C
------------	--	-------------

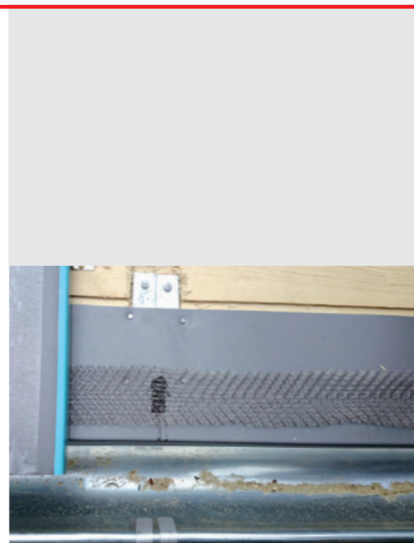

MASC Fixpunkthaften-Set

Zur sicheren Befestigung von Scharen an Wand und Dach. Verhindert das Abrutschen von Blechen während und nach der Montage.

In Kooperation mit:



Händler-VE/Set

FH-Set	Fixpunkthaften-Set bestehend aus 100 Haften und 1 Ausklinkzange	1 E
---------------	---	-----

MASC Quellfix

Für Flachdachgebäude - Es ist kein komplettes Absaugen des Daches mehr nötig!

- Leckstelle lokalisieren
• QF dammartig aufschütten
- Leckstellenbereich mit einem Tuch o.ä. von der Restfeuchtigkeit befreien
- Durch den QF-Damm wird das nachfließende Wasser von der Reparaturstelle ferngehalten
- Nun kann die trockene Reparaturstelle bearbeitet werden
- Dichtigkeitsprüfung der behandelten Reparaturstelle
- Entfernen des QF-Dammes und entsorgen über den Hausmüll
- Abschlussarbeiten, Reinigen des Flachdaches
- Die Flachdachreparatur ist abgeschlossen
- Abgrenzen des Wassers in einer vorhandenen Rinne, bei Reparaturarb.
• Einbau einer Rinnendüle möglich
• Nach Beendigung der Arbeit QF entfernen und entsorgen

- Quellfix bildet eine vorübergehende Barriere gegen stehendes und heranfließendes Wasser
- durch Aufschütten von Quellfix wird eine Wassersperre erreicht, somit kann die Reparaturstelle ohne nachfließendes Wasser bearbeitet werden (siehe Bild)
- durch Auffüllen des Arbeitsbereiches mit Wasser kann eine provisorische Dichtigkeitsprüfung vorgenommen werden
- Notfallabdichtung (nicht dauerhaft) für Lecks im Flachdachbereich oder bei beschädigten Rinnen
- Quellfix reagiert in Verbindung mit Wasser zu einer gelartigen Masse und quillt, somit kann bei Schnee oder Regenschauer ein Leck kurzfristig provisorisch abgedichtet werden

QUELLFIX ist ein umweltfreundliches Produkt und kann über den normalen Hausmüll entsorgt werden.

Es bestehen keine bekannten Gefahrenhinweise oder Gesundheitsbedenken für die Verarbeitung. Trotzdem von Kindern fernhalten und nicht schlucken = Erstickungsgefahr!



Händler-VE/St

QF	Quellfix Eimer á 10 kg	2
-----------	----------------------------------	---

Versand: 2 Eimer pro Karton

Ab einer Abnahme von 30 Eimern erfolgt die Lieferung innerhalb Deutschlands „frei Haus“

1 bis 10 Eimer	E
11 bis 29 Eimer	F
ab 30 Eimer	G

MASC Laubfangmodul

- verhindert professionell das Verstopfen der Ablaufrohre und damit das Überlaufen der Rinne
- trotz Laub kann das Wasser immer noch ablaufen
- für 33er oder wahlweise 28er Rinnen lieferbar

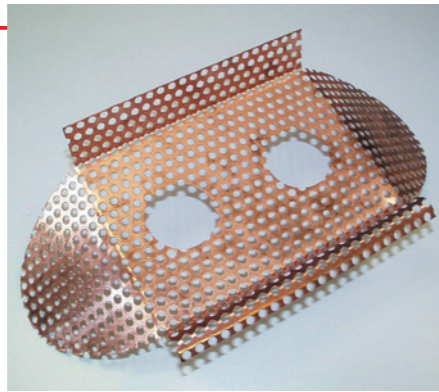

leavecatcher module
Module-Treillis à feuilles empêche bouchons
ainsi que la gouttière de déborder
Rete parafogliame modula para rechojer hojas

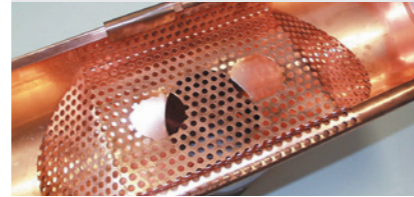

Händler-VE/St

CLM 28	Kupfer Laubfangmodul 375 mm, 0,25 kg	5	E
ZLM 28	Zink Laubfangmodul 375 mm, 0,25 kg	5	E
CLM 33	Kupfer Laubfangmodul 375 mm, 0,25 kg	5	E
ZLM 33	Zink Laubfangmodul 375 mm, 0,26 kg	5	E
ZLM 40	Zink Laubfangmodul 375 mm, 0,4 kg	5	E

MASC Standrohrkappen exzentrisch

Die exzentrische Standrohrkappe ermöglicht die lotrechte Montage des Fallrohres in das Standrohr. Das Fallrohr verläuft somit parallel zur Hauswand und nicht im Sockelbereich schräg weg.



excentric Pipecap
Renflement excentrique permet montage horizontal
tuyau de descente dans tuyau en fonte
Rosoni eccentrici tapon de tubo estable



Händler-VE/St

CSK 60/111	Standrohrkappe Kupfer 60/111 exzentrisch, ca. 38 mm, 0,075 kg	10	G
CSK 76/111	Standrohrkappe Kupfer 76/111 exzentrisch, ca. 38 mm, 0,075 kg	10	G
CSK 80/111	Standrohrkappe Kupfer 80/111 exzentrisch, ca. 38 mm, 0,075 kg	10	G
CSK 87/111	Standrohrkappe Kupfer 87/111 exzentrisch, ca. 38 mm, 0,075 kg	10	G
ZSK 60/111	Standrohrkappe Zink 60/111 exzentrisch, ca. 38 mm, 0,075 kg	10	G
ZSK 76/111	Standrohrkappe Zink 76/111 exzentrisch, ca. 38 mm, 0,075 kg	10	G
ZSK 80/111	Standrohrkappe Zink 80/111 exzentrisch, ca. 38 mm, 0,075 kg	10	G

MASC Regenwassersammler

- reguliert durch sein Überlaufsystem automatisch den Wasserstand in der Regentonne
- schneller und einfacher Einbau in das Regenfallrohr
- Einbauset mit Verbindungsschlauch inkl. Anschlussverschraubung und Fassanschluss, Abschlusskappe und Anleitung
- lieferbar in Kupfer oder Zink
- für Rohrdurchmesser 76 mm, 80 mm, 87 mm, 100 mm und 120 mm



Kupfer	Zink		Händler-VE/St
CR76	ZR76	Regenwassersammler Kupfer oder Zink, für 76 mm Rohre	5 I
CR80	ZR80	Regenwassersammler Kupfer oder Zink, für 80 mm Rohre	5 I
CR87	ZR87	Regenwassersammler Kupfer oder Zink, für 87 mm Rohre	5 I
CR100	ZR100	Regenwassersammler Kupfer oder Zink, für 100 mm Rohre	5 I
CR120	ZR120	Regenwassersammler Kupfer oder Zink, für 120 mm Rohre	5 I

MASC Regenwasserklappe mit V₂A-Laubkorb

Regenwasserklappe mit großem Laubfangkorb aus Edelstahl.

- leichtes Entnehmen des Laubfangkorbes zur Entleerung
- Klappe lieferbar in Kupfer oder Zink



! Laubkorb separat erhältlich

Integrierter V₂A-Laubkorb - herausnehmbar



		Händler-VE/St
CRK 100	Kupfer Regenwasserklappe mit V ₂ A-Laubkorb für DN 100 mm	5 I
ZRK 100	Zink Regenwasserklappe mit V ₂ A-Laubkorb für DN 100 mm	5 I
URK 100	Uginox Regenwasserklappe mit V ₂ A-Laubkorb für DN 100 mm	5 I

MASC Laubfänger mit Regenwassersammler

Regenwassersammler und Laubfänger kombiniert. Laubfänger mit integriertem V₂A-Laubkorb. Durch einfaches Öffnen der Rohrklappe wird der Laubkorb herausgenommen und entleert. Nach der Reinigung den Laubkorb wieder in die Rohrklappe einsetzen und schließen, einfacher kann die Dachrinne nicht gereinigt werden.

Regenwassersammler:

- reguliert durch sein Überlaufsystem automatisch den Wasserstand in der Regentonne
- schneller und einfacher Einbau in das Regenfallrohr
- Einbauset mit Verbindungsschlauch inkl. Anschlussverschraubung und Fassanschluss, Abschlusskappe und Anleitung
- lieferbar in Kupfer oder Zink für Rohrdurchmesser 76 mm, 80 mm, 87 mm, 100 mm und 120 mm



Kupfer	Zink		Händler-VE/St
CLR76	ZLR76	Laubfänger und Regenwassersammler Kupfer oder Zink, für 76 mm Rohre	5 I
CLR80	ZLR80	Laubfänger und Regenwassersammler Kupfer oder Zink, für 80 mm Rohre	5 I
CLR87	ZLR87	Laubfänger und Regenwassersammler Kupfer oder Zink, für 87 mm Rohre	5 I
CLR100	ZLR100	Laubfänger und Regenwassersammler Kupfer oder Zink, für 100 mm Rohre	5 I
CLR120	ZLR120	Laubfänger und Regenwassersammler Kupfer oder Zink, für 120 mm Rohre	5 I

Laubkorb separat erhältlich

Integrierter V₂A-Laubkorb - herausnehmbar



MASC Laubfänger mit V₂A-Laubkorb

- der Laubfänger mit integriertem V₂A-Laubkorb wird ca. 1 m über dem Erdboden in das Regenfallrohr eingebaut - somit leicht zu erreichen
- leichte Bedienung durch einfaches Öffnen der Rohrklappe
- einfacher, unkomplizierter Einbau, auch nachträglicher Einbau in das Regenfallrohr möglich
- lieferbar in Kupfer oder Zink
- für Rohrdurchmesser 76 mm, 80 mm, 87 mm, 100 mm und 120 mm



Kupfer	Zink		Händler-VE/St
CL76	ZL76	Laubfänger Kupfer oder Zink, für 76 mm Rohre	5 I
CL80	ZL80	Laubfänger Kupfer oder Zink, für 80 mm Rohre	5 I
CL87	ZL87	Laubfänger Kupfer oder Zink, für 87 mm Rohre	5 I
CL100	ZL100	Laubfänger Kupfer oder Zink, für 100 mm Rohre	5 I
CL120	ZL120	Laubfänger Kupfer oder Zink, für 120 mm Rohre	5 I
UL100		Laubfänger Uginox, für 100 mm Rohre	5 I

Laubkorb separat erhältlich

Integrierter V₂A-Laubkorb - herausnehmbar



MASC Laubfänger mit V₂A-Laubkorb XXL

- der Laubfänger mit integriertem V₂A-Laubkorb wird ca. 1m über dem Erdboden in das Regenfallrohr eingebaut - somit leicht zu erreichen
- leichte Bedienung durch einfaches Öffnen der Rohrklappe
- einfacher, unkomplizierter Einbau, auch nachträglicher Einbau in das Regenfallrohr möglich
- lieferbar in Kupfer oder Zink
- für Bereiche mit hohem Laubaufkommen;
- extra großer Laubfangkorb (5 ltr) für Bereiche an denen die Entleerung nicht regelmässig (öffentliche Gebäude) gemacht wird.
- Durch einfaches Öffnen der Klappe wird der Laubkorb herausgenommen und entleert



		Händler-VE/St
CL100W5	MASC Kupfer-Laubfänger mit großem Laubfangkorb = 5 ltr. Fassungsvermögen, passend für Fallrohre 100 mm	5 I
ZL100W5	MASC Zink-Laubfänger mit großem Laubfangkorb = 5 ltr. Fassungsvermögen, passend für Fallrohre 100 mm	5 I
UL100W5	MASC Uginox-Laubfänger mit großem Laubfangkorb = 5 ltr. Fassungsvermögen, passend für Fallrohre 100 mm	5 I

MASC Zn/Cu Reduzierstück

- zum Reduzieren im Standrohrbereich
- bei Abzweigen
- für Rinnenkessel und Erweiterungen
- vielseitig einsetzbar im Altbau, bei Reparaturarbeiten usw....
- Lieferbar in Zink und Kupfer
- durch Absägen bzw. Aufweiten (MASC Coner) kann das Reduzierstück leicht angepasst werden (Eng auf weit, weit auf eng)



		Händler-VE/St
CRS60/80/100	Cu-Reduzierstück 60/80/100	10 F
ZRS60/80/100	Zn-Reduzierstück 60/80/100	10 F
CRS80/100/120	Cu-Reduzierstück 80/100/120	10 F
ZRS80/100/120	Zn-Reduzierstück 80/100/120	10 F
CRS60/76/87	Cu-Reduzierstück 60/76/87	10 F
ZRS60/76/87	Zn-Reduzierstück 60/76/87	10 F
CRS76/87/100	Cu-Reduzierstück 76/87/100	10 F
ZRS76/87/100	Zn-Reduzierstück 76/87/100	10 F

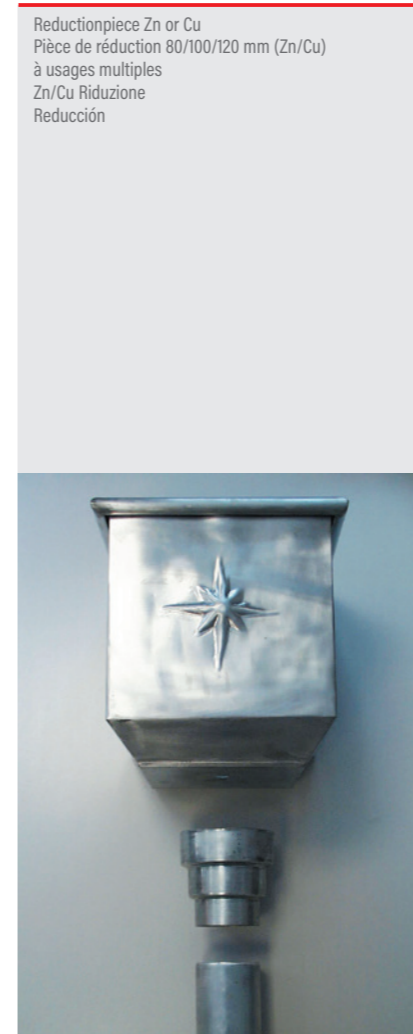

MASC HT-Kunststoff-Rohrübergang für den senkrechten Einbau

HT-Übergang von 110 mm [auf 97 bis 103 mm Innendurchmesser]

- für SML-Rohre, muffenlose HT-, KG-, PE-Rohre, Gussrohre und Fallrohre
- als Anschluss an den Lüftungziegel für Strangentlüftung
- beim Stand-WC mit und ohne „verdecktem Abgang“
Geeignet für Stand-WC mit Uni-Abgang DN 100 für Wand- oder Bodenausgang, wenn die Muffe am 100er-Rohr abgesägt wurde

Altbausanierung:

- wegen den dünneren Mauern wurden DN 90-Abflussrohre verlegt, Kunde möchte ein Stand-WC mit Abgang Uni 100 und kein wandhängendes WC
- HTÜ ohne Gummimanschette passt in ein DN 90-HT-Ablaufrohr ohne Muffe
- nur die Gummimanschette passt in ein DN 100-HT-Ablaufrohr ohne Muffe (red. auf DN 90)
- wenn Strangleitung DN 90 verlegt wurde ist der Lüftungziegel DN 100. Somit kann mit HTÜ das DN 90-Rohr mit dem Lüftungziegel einfach angeschlossen werden

Neubau:

- es werden vermehrt DN 90-Abflussrohre verlegt, durch die Toiletenspültasten verändert sich das Spülverhalten (geringere Wassermenge)

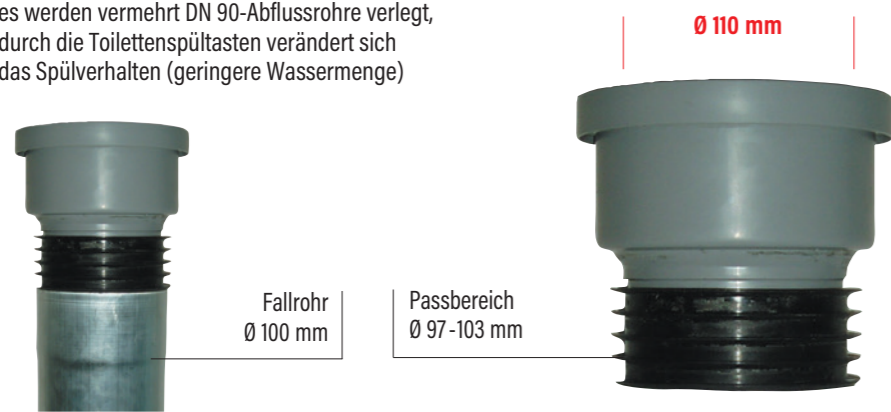

MASC HT-Kunststoff-Rohrübergang 125 mm für den senkrechten Einbau

HT-Übergang von 125 mm

(auf 120 bis 135 mm Innendurchmesser)

- für Regenfallrohre, SML-Rohre, muffenlose HT-, KG-, PE-Rohre und GWA-Gussrohre
- als Anschluss an den Lüftungziegel für Strangentlüftung
- beim Stand-WC mit und ohne „verdecktem Abgang“

Geeignet für Stand-WC mit Uni-Abgang DN 100 für Wand- oder Bodenausgang, wenn die Muffe am 100er-Rohr abgesägt wurde.

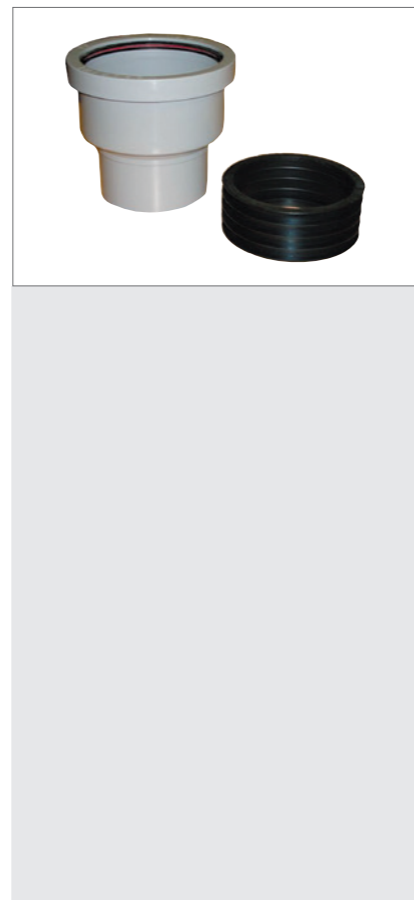
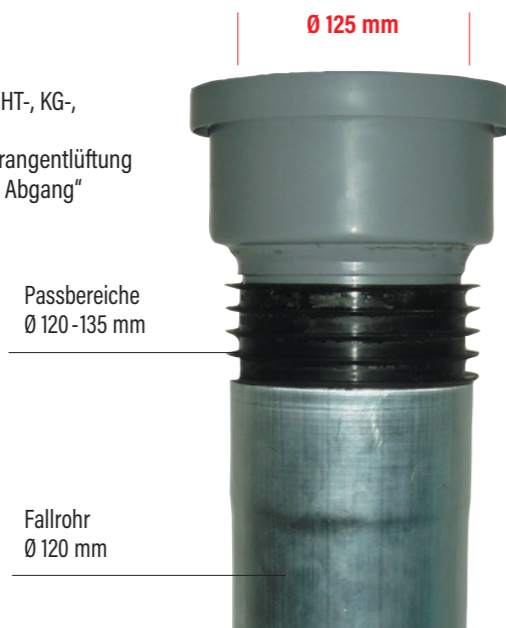

HTÜ	HT-Kunststoffrohrübergang Ø 110 mm	5 G
HTÜ125	HT-Kunststoff-Rohrübergang Ø 125 mm	1 G

MASC Lamellenmanschette

- Übergang von Kunststoffrohr Ø 50/56 auf DN 100 HT und KG ohne Muffe
- keine Stemmarbeit nötig für Doppelmuffen



LM100/50 Lamellenmanschette
100/50

Händler-VE/St

10 G

MASC Edelstahl-Liegehaft

- Edelstahl Liegehaft mit vormontierten Edelstahl-Deckstiften (2,8 x 25 mm)
- ermöglicht leicht, schnell und sicher die Befestigung von Verwahrungen, Ortgängen, Kehlen oder Wandanschlussblechen
- problemlose Verwendung bei allen Baumetallen
- vereinfachte Lagerhaltung

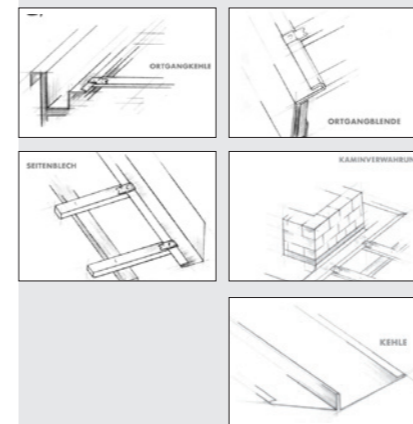

ELH Edelstahl Liegehaft
mit 2 Nägeln

Händler-VE/St

100 G

MASC Saugkissen

- das MASC Saugkissen nimmt Flüssigkeit sofort auf und bindet sie im Inneren
- nach Gebrauch kann das Saugkissen ohne Flüssigkeit zu verlieren weg getragen werden (reißfeste Tragegriffe)
- Restwasser kann ohne Lappen, Eimer oder Nass-Sauger aufgesaugt werden (Wasserschäden werden drastisch reduziert)
- bei Arbeiten im Gebäude, z. B. Sifonwechsel wird das Saugkissen einfach unter die Arbeitsstelle gelegt
- Optimal geeignet bei Flachdächern, Sanitär reparaturen, Entleeren von Heizkörpern oder bei Arbeiten

- an Waschmaschinen oder Wäschetrocknern
- sinnvolle Ergänzung für Ihre Montagefahrzeuge (minimaler Platzbedarf durch geringes Leervolumen)
- einfache Handhabung, bei nicht kontaminiertem Wasser Entsorgung über den Hausmüll
- absorbiert bis zu 25 Liter Wasser (15 Liter in 30 Sekunden) also das 60-fache seines Eigengewichts



! Auch als Ölsaugkissen lieferbar!

SK 25 Saugkissen bis 25 l
640 x 770 mm, 0,4 kg

Händler-VE/St

10 G

SKOEL MASC Saugkissen 3 bis 5 l Saugfähigkeit,
für Öle und andere Schmierstoffe, 400 x 600 mm

10 G

MASC Universal Rückstaudichtung

- optimale Problemlösung für Stand-WC mit verdecktem Abgang
- Rückstaudichtung für den sicheren Anschluss von Flachdachabläufen an Rohrsystemen ohne Muffe
- keine Rollringe, kein Silikon, kein Kitt!
- Reduzierstück passend zu KG/HT/PE und Guss-Rohren oder andere Rohrsysteme mit und ohne Muffe

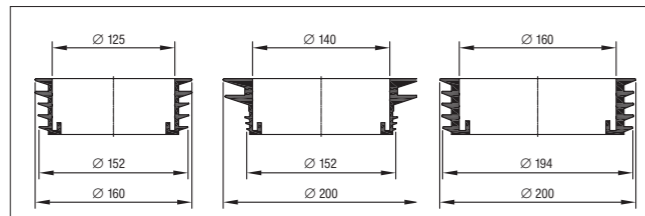
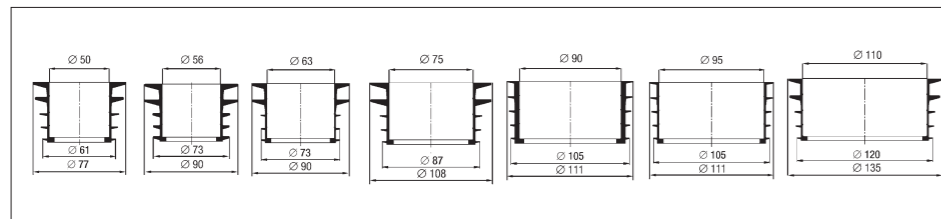
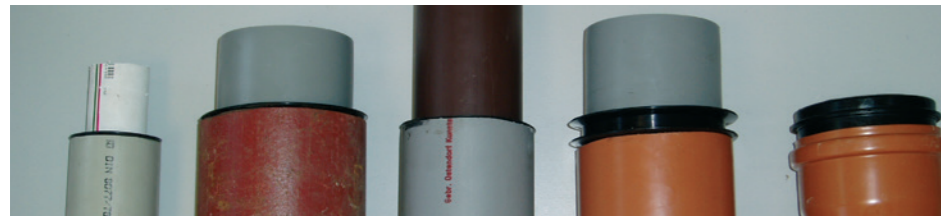

Händler-VE/St

Standard-Größen - auch als Starterset lieferbar!

RSG 50/75	Reduzierstück, Gummi	0,039 kg	10	G
RSG 75/100	Reduzierstück, Gummi	0,074 kg	10	G
RSG 90/110	Reduzierstück, Gummi	0,094 kg	10	G
RSG 110/125	Reduzierstück, Gummi	0,079 kg	10	G

Sondergrößen

RSG 56/90	Reduzierstück, Gummi	0,040 kg	10	G
RSG 63/90	Reduzierstück, Gummi	0,045 kg	10	G
RSG 95/111	Reduzierstück, Gummi	0,048 kg	10	G

XXL

RSG 125/155	Reduzierstück, Gummi	0,250 kg	10	G
RSG 140/175	Reduzierstück, Gummi	0,347 kg	10	G
RSG 160/196	Reduzierstück, Gummi	0,441 kg	10	G

universal rubber backwater gasket
Pièce de réduction en caoutchouc
Guarnizione a ristagno
universa aqua esta ncada, hecha de gaucho



ANWENDUNGSTABELLE RÜCKSTAUDICHTUNGEN UNIVERSAL:

Sortiert nach Typ	passende Rückstaudichtung XXL XXL XXL													
	DN	AuØ	Inn Ø	WS	Ø 50	Ø 56	Ø 63	Ø 75	Ø 90	Ø 95	Ø 110	Ø 125	Ø 140	Ø 160
PE-HD	63	63	57.0	3.0	50	-	-	-	-	-	-	-	-	-
PE-HD	75	75	69.0	3.0	50	56	63	-	-	-	-	-	-	-
PE-HD	90	90	83.0	3.5	-	56	63	75	-	-	-	-	-	-
PE-HD	110	110	101.4	4.3	-	-	-	75	90	95	-	-	-	-
PE-HD	125	125	115.2	4.9	-	-	-	-	-	-	110	-	-	-
PE-HD	150	160	147.6	6.2	-	-	-	-	-	-	-	125	140	-
PE-HD	200	200	187.6	6.2	-	-	-	-	-	-	-	-	140	160
PVC-HT	75	75	71.2	1.9	50	56	63	-	-	-	-	-	-	-
PVC-HT	110	110	104.6	2.7	-	-	-	75	90	95	-	-	-	-
PVC-HT	125	125	118.8	3.1	-	-	-	-	-	-	110	-	-	-
PVC-HT	150	160	152.2	3.9	-	-	-	-	-	-	-	125	140	-
PVC-HT	200	200	190.7	4.9	-	-	-	-	-	-	-	-	140	160
SML-Guss	70	78	71.0	3.5	50	56	63	-	-	-	-	-	-	-
SML-Guss	80	88	81.0	3.5	-	56	63	75	-	-	-	-	-	-
SML-Guss	100	110	103.0	3.5	-	-	-	75	90	95	-	-	-	-
SML-Guss	125	135	127.0	4.0	-	-	-	-	-	-	110	-	-	-
SML-Guss	150	160	152.0	4.0	-	-	-	-	-	-	-	125	140	-
SML-Guss	200	210	200.0	5.0	-	-	-	-	-	-	-	-	-	-
Eternit	70	84	70.0	7.0	50	56	63	-	-	-	-	-	-	-
Eternit	80	96	80.0	8.0	-	56	63	75	-	-	-	-	-	-
Eternit	100	116	100.0	8.0	-	-	-	75	-	-	-	-	-	-
Eternit	125	141	125.0	8.0	-	-	-	-	-	-	110	-	-	-
Eternit	150	168	150.0	9.0	-	-	-	-	-	-	-	125	140	-

TECHNISCHE DATEN

Ø Lippe	DURCHMESSER DER DICHTLIPPEN XXL XXL XXL										
	Ø 50	Ø 56	Ø 63	Ø 75	Ø 90	Ø 95	Ø 110	Ø 125	Ø 140	Ø 160	
A	77	90	90	108	111	111	135	160	200	200	A
B	74	90	90	108	110	110	133	160	196	196	B
C	66	74	74	91	108	108	124	154	156	196	C
D	64	73	73	89	106	106	122	154	156	194	D
E	61	73	73	87	105	105	120	152	152	194	E

MASC Schnellmontagedübel und Kunststoffrosette für Rohrschellen

- Dübel mit Innenvierkant
- weniger Zeitaufwand als beim Holzdübel basteln
- Stabilität und Haltbarkeit ist gesichert
- Zeit und Geld gespart
- die Rosette deckt das Bohrloch sauber ab

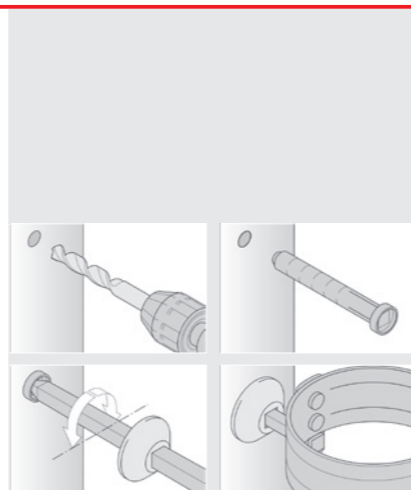

Händler-VE/St

RSD	Rohrschellendübe	100	G
KR	Kunststoffrosette	100	G

MASC Thermoanker

Der sichere Halt bei Vollwärmeschutz-Verbundsystemen

- thermische Trennung des feuerverzinkten Dübels durch eingesetzte Kunststoffteile
- stabiler Kraftschluss zwischen Regenfallrohr und Gebäude
- auch für hohe Gebäude und größere Rohrdurchmesser geeignet
- Montage vor oder nach den Isolierungsarbeiten möglich
- Vorbohren mit 18 mm Bohrer
- Einstecktiefe: Bei Ziegel ca. 6-8 cm, bei Beton ca. 4 cm



Händler-VE/St

TA160	Thermoanker Länge: 210 mm, Ø 18 mm empfohlen für Isolierungen von ca. 100 mm	100	F
TA200	Thermoanker Länge: 250 mm, Ø 18 mm empfohlen für Isolierungen von ca. 100 – 150 mm	100	F
TA300	Thermoanker Länge: 330 mm, Ø 18 mm empfohlen für Isolierungen von ca. 150 – 220 mm	100	F



MASC Verbindungsadapter

Übergang von Gewinde M8 innen auf Gewinde M10 außen.
Z. B. Übergang MASC Thermoanker auf Rohrschelle M10 Schraubgewinde.



Händler-VE/St

VA	Verbindungsadapter M8/M10	100	I
----	------------------------------	-----	---

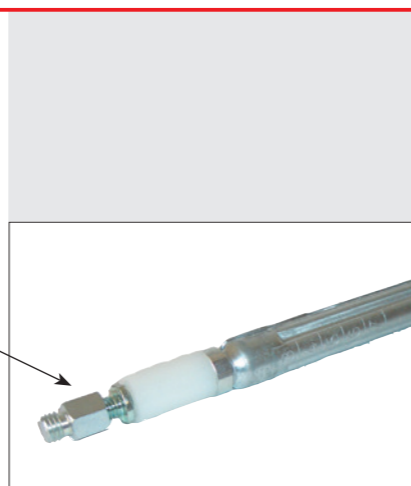

MASC Akustik-Trennlage - ATL/AKOS



! Für detaillierte Informationen fordern Sie bitte unsere Produktmappe an.

Optimaler Schallschutz für Dächer und Fassaden aus Metall

Ab sofort werden Metallscharen mit der selbstklebenden Trennlage MASC ATL kaschiert. Störende Geräusche wie prasselnder Regen auf metall-gedeckten Dächern gehören der Vergangenheit an. Die neue, hochwertige und hochwirksame Akustiktrennlage MASC ATL macht es möglich und sorgt für eine Schalldämpfung um bis zu 8 dB. Die Trennlage ist einseitig selbstklebend.

Vorteile:

- Schalldämpfung bis zu 8 dB
- geeignet für alle gängigen Metallarten (Aluminium, Edelstahl, Kupfer, Titanzink, etc.)
- hoher Vorfertigungsgrad durch Aufkaschieren in der Werkstatt – dadurch Arbeitszeitreduzierung auf der Baustelle
- schimmel- und fäulnisbeständig
- geeignet für elementierte Bauweise

Material:

- aus hochwertigen, robusten Polyolfin, einseitig dauerhaft selbstklebend ausgerüstet mit alterungsbeständigem Acrylatkleber
- geeignet für die Kaschierung auf Metallscharen, für Dächer, Fassaden und Fensterbänke

Lieferform:

- 150 mm Zuschnitt = Rolle á 100 m
- 300 mm Zuschnitt = Rolle á 100 m



Metallart	Schallminderung (Lautheit nach Prof. Zwicker, gemäß DIN 45631)
Aluminium	30%
Edelstahl	15%
Kupfer	15%
Titanzink	15%

! Für ATL300
! Frachtkosten beachten!

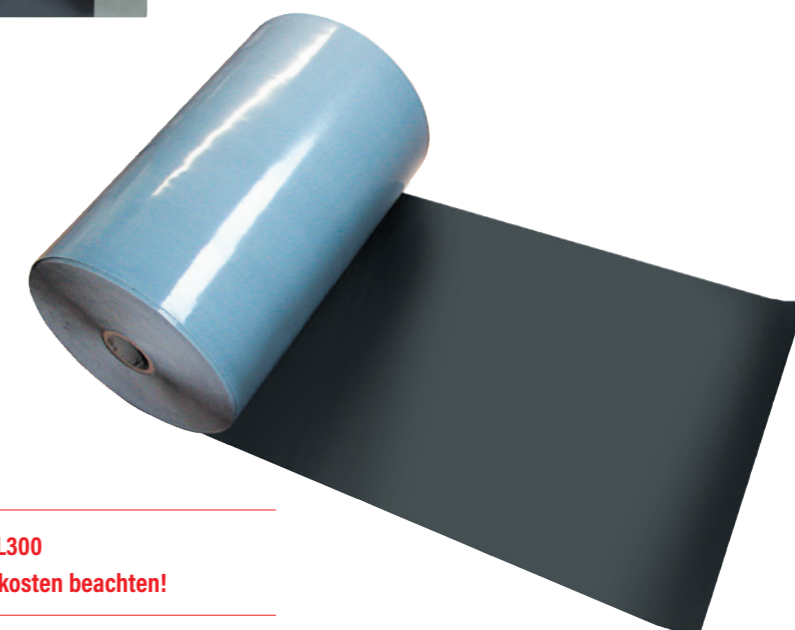

Händler-VE/Rolle

ATL	Akustik-Trennlage selbstklebend 150 mm/100 m per Rolle Gewicht 15 kg pro Rolle	2	G
ATL300	Akustik-Trennlage selbstklebend 300 mm/100 m per Rolle Gewicht 33 kg pro Rolle	1	G

! Der Abnehmer wird durch unsere Angaben nicht von der eigenen Prüfung der eingesetzten Materialien für die vorgesehene Verwendung bzw. Verarbeitung befreit. Unsere Informationen sollen nach bestem Wissen beraten. Der Inhalt ist jedoch ohne Fachverbindlichkeit. Technische Änderungen vorbehalten.

MASC Abdeck- und Schutzfolie

- besonders robuste Folie, die gegen mechanische Beschädigung schützt
- integrierter UV-Blocker für langes Aufkleben ohne Kleberückstände
- perfekt abgestimmter Klebstoff auf das Profil/den Untergrund
- die Oberfläche muss sauber, trocken und fettfrei sein
- gute Wiederentfernbarkeit auch nach längerem Abkleben
- gute Beständigkeit gegen Wasser und chemische Einflüsse
- umweltfreundlich, da PE-Folie
- geprüfte und abgestimmte Systemkomponenten;
- Folie lässt sich auch nach bis zu 6 Monaten Einsatz im Freien ohne Rückstände wieder entfernen, Voraussetzung ist, dass die Folie ohne Falten und Blasen aufkaschiert wird.
- schützt vor Zementstaub



Wir liefern die passende Bürste zum Aufkaschieren gleich mit

Folie schützt Fallrohr (z. B. bei Putzarbeiten)



Türstock

Schutz der Trapezblechfassade bei Malerarbeiten (z. B. Türen)



Schutz einer Mauerabdeckung



Beklebte Schare bei einer Doppelstehfalzdeckung



Händler-VE/Karton

ASF 500 Abdeck- und Schutzfolie, selbstklebend für Metalle
500 mm breit, 100 lfm auf Rolle
(4 Rollen im Karton = 400 lfm)

4 ■ G

FB Folienbürste
Spezialfaser-Doppelspitz, 220 mm

1 ■ E

BAUMETALL INNOVATIONSPREIS

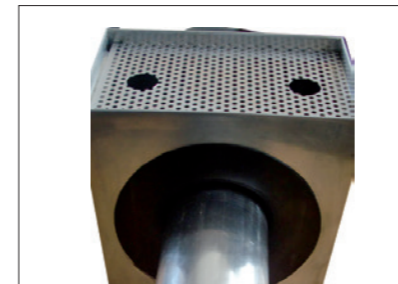
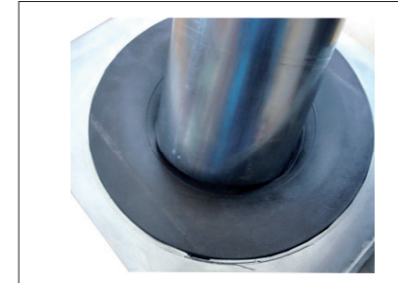

Auch in VM Zink-Quarz und RZ Vorbewittert prePATINA, blau-grau und Uginox erhältlich

MASC Wasserfangkasten für kubische Baustile

Mit vulkanisierter Rückwand

- einfache und schnelle Montage
- flexibler Rohranschluss, durch vulkanisierte Rückwand möglich
- Anschlussmöglichkeit für Rohrdurchmesser von ca. 60-120 mm
- Lochausschnitt entsprechend kleiner ausführen (Bsp: für 100 mm Rohrdurchmesser ca. 70 mm ausschneiden).
- rückstausicher
- mit Notüberlauf, Laubfang und Lüftungsgitter
- Schutzrechte erteilt



Draufsicht

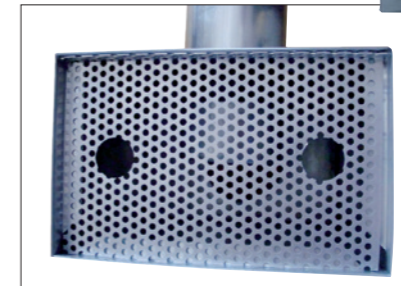

Rückseite

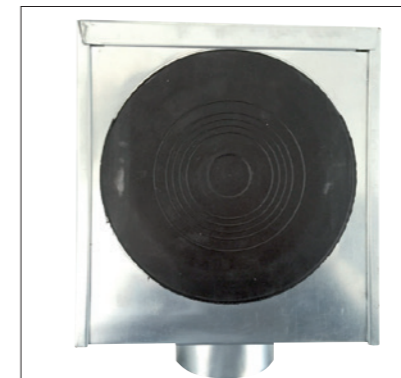

Vorderansicht



Händler-VE/St

ZRKV100 Zink Rinnenkessel
mit vulkanisierter Rückwand,
für Regenfallrohr 100 mm
240 B x 150 T x 300 H mm, 1,7 kg

1 ■ E

MASC Fassadenabzweig für kubische Baustile

- architektonisch ansprechend, modern, formschön, elegant, zeitlos, schlicht
- einfache und schnelle Montage
- druckdicht
- geräuschreduziert durch Lufteinlasskapsel
- einfache Einleitung des Regenwassers in das Fallrohrprovisorium oder eines Wasserspeiers während der Bauzeit
- jederzeit abnehmbar bei Renovierungsarbeiten

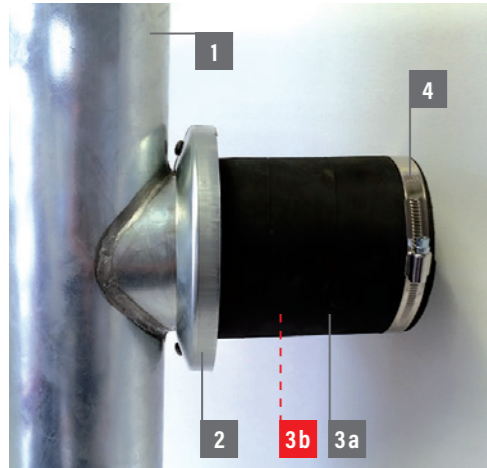

- ZFA100**
- 1 1 x Zink Rohrknie 100mm
 - 2 1 x Zinkabdeckkappe 2-teilig
 - 3a 1 x Übergangsschlauch 150 mm lang, 100 mm innen
 - 4 2 x Edelstahl-Schlauchselle

- ZFA100/AM**
- 1 1 x Zink Rohrknie 100mm
 - 2 1 x Zinkabdeckkappe 2-teilig
 - 3b 1 x Anschlussmuffe 100 mm auf 104 bis 110 mm

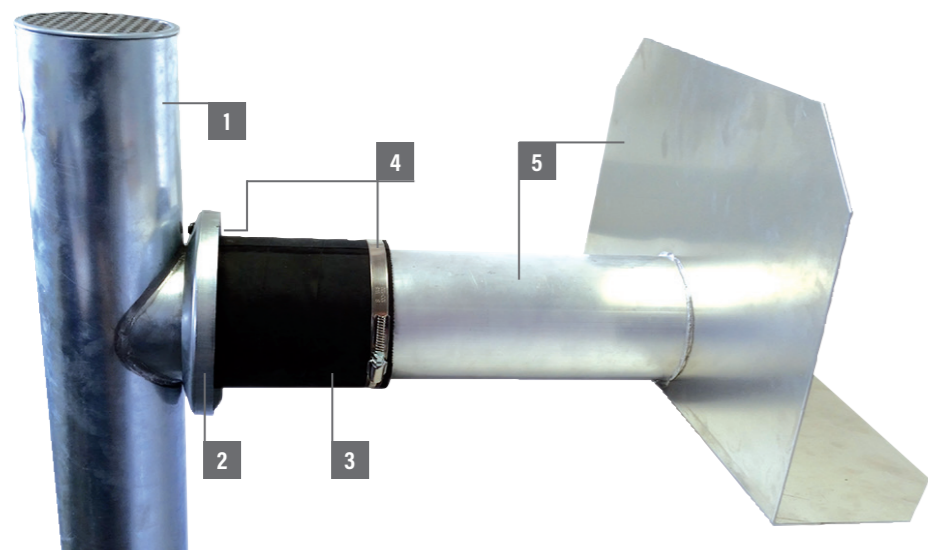

- ZFA100/WS**
- 1 1 x Zink Rohrknie 100mm
 - 2 1 x Zinkabdeckkappe 2-teilig
 - 3 1 x Übergangsschlauch 150 mm lang, 100 mm innen
 - 4 2 x Edelstahl-Schlauchselle
 - 5 1 x Alu Wasserspeier 100 mm Rohrlänge 330 mm, Klebplatte 400 x 400 mm

SOLANGE VORRAT REICHT 3b

		Händler-VE/St
ZFA100	Zn Fassadenabzweig 100 mm	1 ■ F
ZFA100/AM	Zn Fassadenabzweig 100 mm mit Anschlussmuffe Ø 104/110 mm	1 ■ F
ZFA100/WS	Zn Fassadenabzweig 100 mm mit Wasserspeier	1 ■ F
ZRD100	Zn Rohrdeckel Ø 100 mm, mit Lochblech	1 ■ F

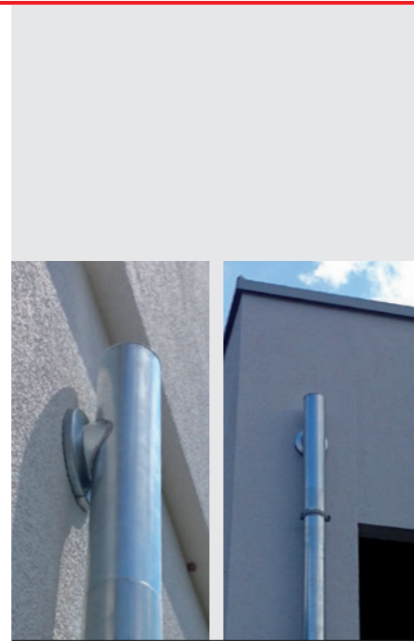

Zn-Rohrdeckel

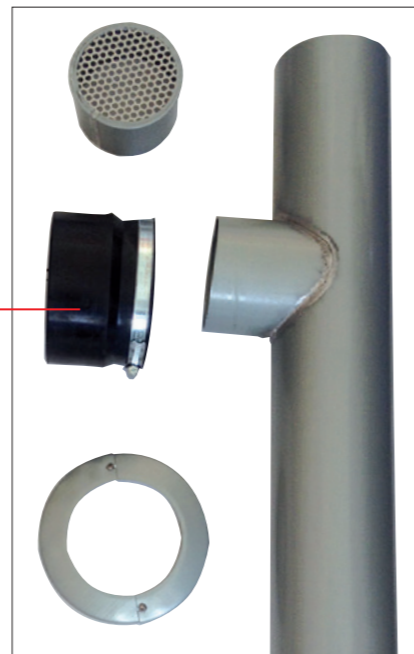

Auch in VM Zink-Quarz und RZ Vorbewittert prePATINA, blau-grau und RZ Schiefergrau erhältlich



MASC Sonder-Reduzierstücke für Sanierungen bei vorhandenen Rohren



Ø 60 mm
Zn-Fallrohr



Ø 50 mm
HT



Ø 80 oder 100 mm

Ø 67 mm

		Händler-VE/St
ZRS 60/50	Zink-Red-Stück Ø 60 Fallrohr auf HT 50 Muffe	1 ■ F
ZRS 80/67	Zink-Red-Stück Ø 80 Fallrohr auf PE/HT/SML Ø 75	1 ■ F
ZRS 100/67	Zink-Red-Stück Ø 100 Fallrohr auf PE/HT/SML Ø 75	1 ■ F
CRS 60/50	Kupfer-Red-Stück Ø 60 Fallrohr auf HT 50 Muffe	1 ■ F
CRS 80/67	Kupfer-Red-Stück Ø 80 Fallrohr auf PE/HT/SML Ø 75	1 ■ F
CRS 100/67	Kupfer-Red-Stück Ø 100 Fallrohr auf PE/HT/SML Ø 75	1 ■ F

MASC Reduzierstück für PE-Standrohr Ø 125

Cu/Zn Reduzierstück von Fallrohr Ø 120 mm auf PE-Standrohr Ø 125 mm.



Ø 120 mm

Ø 113 mm

		Händler-VE/St
ZRS 120/113	Zink-Reduzierstück für PE-Standrohr Ø 125 mm	1 ■ F
CRS 120/113	Kupfer-Reduzierstück für PE-Standrohr Ø 125 mm	1 ■ F

MASC Schrumpfschlauch „offene Form“

Optimaler Dichtabschluss bei:

- Dunstrohren
- Durchführungen
- Solaranlagen
- Anschlagpunkten
- Gewindestangen
- Blitzschutzleitungen
- Geländerstehern
- Zugstangen
- Lüftungsrohren (z. B. Wickelfalz)
- Antennen
- Satellitenanlagen
- Lüftungskanälen (eckig)
- Dachsanierungen
- Anschluss an bestehende Bauten

Eigenschaften:

- UV- und witterungsbeständig
- pilz- und fäulnisbeständig
- verträglich mit PVC, TPO (FPO) und Bitumen
- innenseitige SFME Kleberbeschichtung
- ausgezeichneter Abdichteffekt
- direkt mittels Brenner oder Heißluft-Fön schrumpfbar
- überlackierbar (Sprühdose oder Farbpinsel)

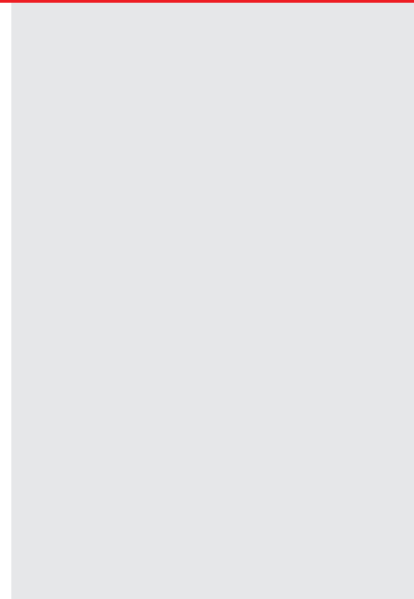

Schrumpfschlauch offen - zum nachträglichen Einbau!

Offene bzw. mit Klammern verschließbare Schrumpfschläuche bieten die Möglichkeit auch an jenen Stellen einen dauerhaften und wartungslosen Abschluss zu machen, bei dem Standard-Schrumpfschläuche nicht von oben eingefädelt werden können. Dadurch lassen sich wartungsintensive Silikonfugen vermeiden und die Abschlüsse absolut dicht ausführen.

Größen Ø (Ausgangsmaß/max. Schrumpfmaß)

- 36/10 – 15 cm Höhe
- 60/18 – 20 cm Höhe
- 100/30 – 20 cm Höhe
- 140/36 – 20 cm Höhe
- 185/55 – 30 cm Höhe

Funktionshinweise:

1. Der Stoßbereich der Verbindungen sollte wenn möglich in der Mitte der Schrumpfschlauch-Manschette liegen
2. Ziehen Sie die transparente Schutzfolie der Innenbeschichtung ab
3. Führen Sie die offene Manschette um die zu schrumpfende Verbindung herum und überlappen Sie mit der verlängerten Lasche den offenen Innenbereich. Somit ergibt sich wieder ein geschlossenes Rohrsystem. Schieben Sie nun die Metallklammer über die beiden Führungsstangen bündig zum unteren Ende durch und verschrumpfen Sie die Verbindung

Verarbeitungshinweise:

1. Untergrund der Verbindung mit sauberem, trockenem Tuch staub- und fettfrei machen (ohne Reinigungsmittel)
2. Mit der Flamme oder Heißluft immer vom Stoßbereich der Verbindung von innen nach außen zum Schrumpfschlauchende arbeiten
3. Sobald der verflüssigte Kleber der Innenbeschichtung an den Schrumpfschlauchenden austritt, haben Sie die ideale Verbindung erreicht und können den Schrumpfvorgang beenden

Technische Daten:

Eigenschaft	offen
Wasseraufnahme	< 0,2 %
Farbe	schwarz
Schrumpfverhältnis	3:1
Innenseiten	Kleberbeschichtung
Dauergebrauchstemperatur	-55° bis +110° C
Bruchdehnung	400 %
Wandstärke nach Schrumpfung	3,0 mm
Verschluss mit Metallklammer	

! Beachten Sie die Herstellerangaben der Verbindungsmaterialien bezüglich der Temperaturverträglichkeit.



		Händler-VE/St
SS036/10	Schrumpfschlauch offen von 36 auf 10 mm schrumpfbar	1 ■ G
SS060/18	Schrumpfschlauch offen von 60 auf 18 mm schrumpfbar	1 ■ G
SS0100/30	Schrumpfschlauch offen von 100 auf 30 mm schrumpfbar	1 ■ G
SS0140/36	Schrumpfschlauch offen von 140 auf 36 mm schrumpfbar	1 ■ G
SS0185/55	Schrumpfschlauch offen von 185 auf 55 mm schrumpfbar	1 ■ G

MASC Schrumpfschlauch „geschlossene Form“

Optimaler Dichtabschluss bei:

- Dunstrohren
- Durchführungen
- Solaranlagen
- Anschlagpunkten
- Gewindestangen
- Blitzschutzleitungen
- Geländerstehern
- Zugstangen
- Lüftungsröhrn (z. B. Wickelfalz)
- Antennen
- Satellitenanlagen
- Lüftungskanälen (eckig)
- Dachsanierungen
- Anschluss an bestehende Bauten
- Niedertemperatur-Kaminrohranschlüssen
- Einfassungen

Eigenschaften:

- UV- und witterungsbeständig
- pilz- und fäulnisbeständig
- verträglich mit PVC, TPO (FPO) und Bitumen
- innenseitige SFME Kleberbeschichtung
- ausgezeichneter Abdichteffekt
- direkt mittels Brenner oder Heißluft-Fön schrumpfbar
- überlackierbar (Sprühdose oder Farbpinsel)

Lieferlänge:

1 Meter Stücke, ablängbar

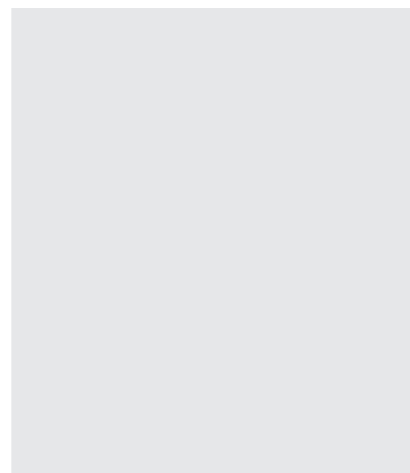
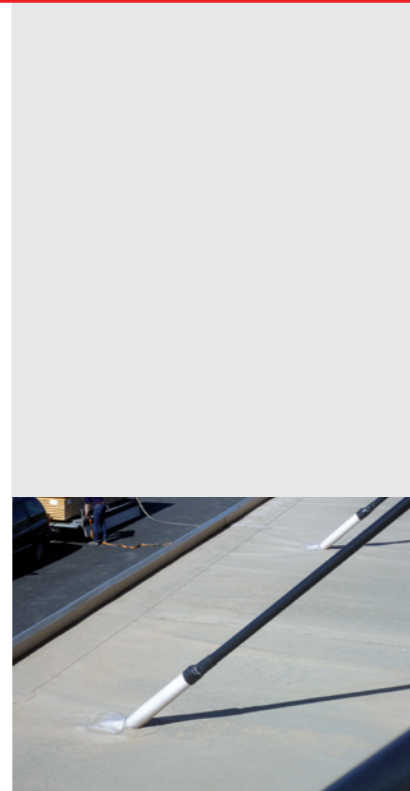

Die Schrumpfschläuche haben eine innenseitige Kleberbeschichtung für einen absolut dichten, dauerhaften Abschluss ohne Wartungsfuge.

Größen Ø (Ausgangsmaß/max. Schrumpfmaß)

16/6	75/22
28/6	95/25
33/8	115/34
40/12	140/42
55/16	180/58
65/19	235/67



Funktionshinweise:

1. Schneiden Sie mit einer Schere oder einem Messer eine Schrumpfschlauch-Manschette (Empfehlung: 20 cm Stück pro Verbindung) ab und achten Sie darauf, dass die Schnittkanten glatt, gerade, nicht gezackt oder mit Einschnitten versehen sind
2. Führen Sie nun die Manschette von oben über die Verbindung ein und stellen Sie fest, dass der Stoß ca. in der Mitte der Manschette liegt. Nun können Sie den Bereich mittels Brenner oder Heißluftfön schrumpfen (Verarbeitungshinweise beachten)

Verarbeitungshinweise:

1. Untergrund der Verbindung mit sauberem, trockenem Tuch staub- und fettfrei machen (ohne Reinigungsmittel)
2. Mit der Flamme oder Heißluft immer vom Stoßbereich der Verbindung von innen nach außen zum Schrumpfschlauchende arbeiten
3. Sobald der verflüssigte Kleber der Innenbeschichtung an den Schrumpfschlauchenden austritt, haben Sie die ideale Verbindung erreicht und können den Schrumpfvorgang beenden

Technische Daten:

Eigenschaft	geschlossen
Wasseraufnahme	< 0,2 %
Farbe	schwarz
Schrumpfverhältnis	3:1
Innenseiten	Kleberbeschichtung
Dauergebrauchstemperatur	-55° bis +110° C
Bruchdehnung	400 %
Wandstärke nach Schrumpfung	2,2 bis 2,8 mm (kleine Durchmesser) 3,0 bis 3,5 mm (große Durchmesser ab 75 mm)
Zugfestigkeit	> 14 MPa

! Beachten Sie die Herstellerangaben der Verbindungsmaterialien bezüglich der Temperaturverträglichkeit.



		Händler-VE/St
SSG16/6	Schrumpfschlauch geschlossen von 16 auf 6 mm schrumpfbar	1 ■ G
SSG28/6	Schrumpfschlauch geschlossen von 28 auf 6 mm schrumpfbar	1 ■ G
SSG33/8	Schrumpfschlauch geschlossen von 33 auf 8 mm schrumpfbar	1 ■ G
SSG40/12	Schrumpfschlauch geschlossen von 40 auf 12 mm schrumpfbar	1 ■ G
SSG55/16	Schrumpfschlauch geschlossen von 55 auf 16 mm schrumpfbar	1 ■ G
SSG65/19	Schrumpfschlauch geschlossen von 65 auf 19 mm schrumpfbar	1 ■ G
SSG75/22	Schrumpfschlauch geschlossen von 75 auf 22 mm schrumpfbar	1 ■ G
SSG95/25	Schrumpfschlauch geschlossen von 95 auf 25 mm schrumpfbar	1 ■ G
SSG115/34	Schrumpfschlauch geschlossen von 115 auf 34 mm schrumpfbar	1 ■ G
SSG140/42	Schrumpfschlauch geschlossen von 140 auf 42 mm schrumpfbar	1 ■ G
SSG180/58	Schrumpfschlauch geschlossen von 180 auf 58 mm schrumpfbar	1 ■ G
SSG235/67	Schrumpfschlauch geschlossen von 235 auf 67 mm schrumpfbar	1 ■ G

Lieferbedingungen an Unternehmen im Inland

(Stand Mai 2019)

1. Geltungsbereich

- 1.1 Diese allgemeinen Verkaufs- und Lieferbestimmungen gelten für alle Verträge, die wir auf Verkäufer- und Lieferantenseite abschließen. Dies gilt auch für künftige Geschäfte. Erbringen wir Service- oder Reparaturleistungen, so gelten unsere Servicebedingungen.
- 1.2 Diese AGB gelten nur gegenüber Unternehmern (§ 14 BGB), juristischen Personen des öffentlichen Rechts oder einem öffentlichrechtlichen Sondervermögen im Sinne von § 310 Abs.1 S.1 BGB.
- 1.3 Unsere Serviceverträge für Reparaturen/Wartungen an Maschinen und Anlagen werden im Geschäft mit Kaufleuten und Nichtkaufleuten ausschließlich unter Zugrundelegung dieser Allgemeinen Servicebedingungen abgeschlossen. Dies gilt auch für künftige Geschäfte.
- 1.4 Mündliche Erklärungen unserer Mitarbeiter bedürfen unserer schriftlichen Bestätigung. Nebenabreden und Änderungen bedürfen der schriftlichen Bestätigung (Post, Telefax oder pdf-Datei).

2. Vertragsabschluss und Vertragsbedingungen

- 2.1 Für den Umfang der Lieferung und/oder der Leistung sind unser Angebot und unsere Auftragsbestätigung maßgeblich.
- 2.2 Wir behalten uns Änderungen der vereinbarten Ausführung ihrer Lieferungen und Leistungen vor, soweit dies zur Gewährleistung der Produktsicherheit oder aufgrund gesetzlicher Bestimmungen erforderlich ist.
- 2.3 An Kostenvoranschlägen, Zeichnungen, Testprogrammen und anderen Unterlagen behalten wir uns Eigentums- und Urheberrechtliche Verwertungsrechte uneingeschränkt vor. Sie dürfen nur nach unserer vorherigen schriftlichen Zustimmung Dritten zugänglich gemacht werden. Zu Angeboten gehörige Zeichnungen und andere Unterlagen sind, wenn uns der Auftrag nicht erteilt oder beendet wird, auf Verlangen unverzüglich zurückzugeben. Sätze 2 und 3 der vorgenannten Regelung gelten entsprechend auch für Unterlagen des Bestellers mit der Ausnahme, dass die Unterlagen des Bestellers solchen Dritten zugänglich gemacht werden dürfen, denen wir uns zur Erbringung von Lieferungen oder Leistungen im Rahmen des Auftrags des Bestellers bedienen.

3. Ausfuhrrechtliche Bestimmungen

- 3.1 Unsere Produkte können beim Export Beschränkungen unterliegen.
- 3.2 Im Falle einer Ausfuhr in ein Land außerhalb der Europäischen Union wird der Besteller schriftlich und vor Versand, Aufstellung oder Montage versichern, Produkte nur im zivilen Bereich und nicht im Zusammenhang mit Nukleartechnologie oder einer anderen reglementierten Technologie einzusetzen.
- 3.3 Eine zusätzliche Exportkontrolle bleibt vorbehalten. Zu diesem Zweck sind wir berechtigt, Name und Adresse von Kunden, Lieferanten und anderen an der Vertragsabwicklung beteiligten Personen an Dritte zum Zwecke der Sicherheitsüberprüfung weiterzugeben.
- 3.4 Sofern Kunden, Lieferanten oder andere an der Vertragsabwicklung direkt oder mittelbar beteiligte Personen auf deutschen, europäischen oder US-amerikanischen Sanktionslisten aufgeführt sind, steht uns ein Rücktritts- oder Kündigungsrecht zu. Nach der Erklärung des Rücktritts oder der Kündigung sind alle Ersatzansprüche gegen uns ausgeschlossen.

4. Preis und Zahlung

- 4.1 Alle angebotenen und vereinbarten Preise verstehen sich, sofern nicht anders vereinbart, ab Werk einschließlich Verpackung zuzüglich der jeweils gültigen gesetzlichen Umsatzsteuer, soweit diese anfällt.
- 4.2 Die Preise entsprechen der Kostenlage zum Zeitpunkt der Auftragserteilung. Ändern sich bis zum vereinbarten Liefer- bzw. Leistungstermin die Kostenfaktoren, z. B. die maßgeblichen Tarifröhne oder die Materialpreise, können wir die Preise um den Betrag der tatsächlich entstandenen Mehrkosten erhöhen, wenn die Lieferung bzw. die Leistung nicht innerhalb von 4 Monaten nach Vertragsschluss erbracht wird. Das Gleiche gilt, wenn die Lieferung bzw. Leistung aus Gründen, die der Besteller zu vertreten hat, später als 4 Monate nach Vertragsschluss erfolgt. Erhöht sich die gesetzliche Umsatzsteuer, so trägt die Mehrkosten der Besteller.
- 4.3 Mangels besonderer Vereinbarung werden – ohne Abzug – folgende Abschlagszahlungen fällig:
 - 20 % bei Vertragsschluss
 - 40 % bei Lieferung oder Versand
 - 30 % nach Fertigstellung
 - 10 % nach Abnahme.
- 4.4 Unsere Forderungen sind 14 Tage nach Rechnungsdatum ohne Abzug fällig. Sofern unsere Auftragsbestätigung kein Recht zum Skontoabzug vorsieht, bedarf ein solcher der besonderen schriftlichen Vereinbarung. Für die Rechtzeitigkeit der Zahlung kommt es auf den Zahlungseingang an. Befindet sich der Besteller in Zahlungsverzug, so berechnen wir gesetzliche Verzugszinsen; die Geltendmachung eines weiteren Schadens bleibt vorbehalten.
- 4.5 Wir können ungeachtet der uns sonst zustehenden Rechte vom Vertrag zurücktreten und die Kaufsache zur Sicherung unserer Rechte zurücknehmen, wenn der Besteller mit der Zahlung in Verzug gerät. Wir werden dem Besteller diese Maßnahme ankündigen und ihm eine angemessene Nachfrist zur Zahlung setzen. Im Falle vereinbarter Teilzahlungen sind wir bei Verzug mit einer fälligen Rate oder bei Wechselprotest, bei Zahlungseinstellung des Bestellers oder bei einer wesentlichen Vermögensverschlechterung des Bestellers, die zu einer konkreten Gefährdung unserer Ansprüche führen, berechtigt, sofortige Zahlung des noch ausstehenden Auftragspreises zu verlangen. Als Nachweis einer wesentlichen Vermögensverschlechterung gilt insbesondere eine eingetretene oder drohende Zahlungsunfähigkeit oder Überschuldung des Bestellers, die Einleitung von Zwangsvollstreckungsmaßnahmen durch Gläubiger des Bestellers, die Hingabe ungedeckter Schecks, Wechselproteste, die Abgabe einer eidesstattlichen Versicherung, die Nichtzahlung einer fälligen Rate oder eine der Sorgfalt eines ordentlichen Kaufmanns entsprechende Auskunft einer Bank oder Auskunftei.

- 4.6 Aufrechnungs-, Zurückbehaltungs- und Leistungsverweigerungsrechte stehen dem Besteller nur zu, wenn seine Gegenansprüche rechtskräftig festgestellt, unbestritten oder von uns anerkannt sind. Außerdem ist der Besteller zur Ausübung eines Zurückbehaltungsrechts nur insoweit befugt, als sein Gegenanspruch auf demselben Vertragsverhältnis beruht.
5. **Lieferung; Liefer- und Leistungszeit**
- 5.1 Erfüllungsort ist unser Sitz.
- 5.2 Liefertermine und Lieferfristen sind nur verbindlich, wenn sie von uns schriftlich als Fixgeschäft bestätigt worden sind und der Besteller uns alle zur Ausführung und Lieferung erforderlichen Informationen und Unterlagen rechtzeitig mitgeteilt bzw. zur Verfügung gestellt und etwa vereinbarte Anzahlungen vereinbarungsgemäß gezahlt hat. Vereinbarte Fristen beginnen mit dem Datum der Auftragsbestätigung. Bei später erteilten Zusatz- oder Erweiterungsaufträgen verlängern sich die Fristen entsprechend.

- 5.3 Nachträgliche Wünsche des Bestellers nach Änderungen oder Ergänzungen verlängern die Lieferzeit in angemessenem Umfang. Das Gleiche gilt bei Maßnahmen im Rahmen von Arbeitskämpfen, insbesondere Streik und Aussperrung oder sonstigen Betriebsstörungen, bei Mobilmachung, Krieg, Aufruhr, Ausschusswerden eines wichtigen Arbeitsstücks, Verzögerung in der Anlieferung wichtiger Rohstoffe und Teile und sonstigen, von uns nicht vorhersehbaren Ereignissen, wenn diese Hindernisse die Nichteinhaltung der Frist zur Folge haben oder daran mitwirken. Die vorgenannten Umstände sind auch dann nicht von uns zu vertreten, wenn sie während eines bereits vorliegenden Terminverzugs entstehen.
- 5.4 Kommt der Besteller in Annahmeverzug oder verletzt er sonstige Mitwirkungspflichten, so sind wir unbeschadet unserer sonstigen Rechte berechtigt, die Produkte auf Gefahr und Kosten des Bestellers angemessen einzulagern. Bei Lagerung durch uns betragen die Lagerkosten 0,5% des Netto-Kaufpreises der zu lagernden Liefergegenstände je abgelaufener Woche. Das Lagergeld ist auf 5% begrenzt, es sei denn, dass höhere Kosten nachgewiesen werden. Wir sind zudem berechtigt vom Vertrag zurückzutreten und/oder Schadensersatz vom Besteller zu verlangen. Der Schadensersatz beträgt pauschal 15% des vereinbarten Netto-Kaufpreises, es sei denn der Besteller weist nach, dass ein geringerer oder gar kein Schaden entstanden ist. Wir sind ungeachtet des pauschalierten Schadensersatzes berechtigt, Ersatz des tatsächlich entstandenen Schadens geltend zu machen.
- 5.5 Wir können aus begründetem Anlass und in zumutbarem Umfang Teillieferungen vornehmen. Wir werden den Besteller über etwaige Teillieferungen rechtzeitig unterrichten.

5. Richtige und rechtzeitige Selbstbelieferung bleibt vorbehalten. 6. Gefährübergang

- 6.1 Unsere Leistungspflicht beschränkt sich auf die versandfertige Bereitstellung der Ware. Die Übergabe der Ware erfolgt – soweit nicht anders vereinbart – ab FCA. Der Besteller ist verpflichtet, die Ware innerhalb von sieben Kalendertagen nach Zugang der Bereitstellungsanzeige oder der Rechnung abzuholen.
- 6.2 Ein Versand der Ware erfolgt nur auf Wunsch und auf Kosten sowie Gefahr des Bestellers. Die Wahl der Versandart bleibt uns überlassen, dabei werden die Interessen des Bestellers angemessen berücksichtigt.
- 6.3 Die Gefahr geht mit Bereitstellung der Ware und der Mitteilung der Versandbereitschaft oder der Übergabe der Ware an die den Transport ausführende Person, spätestens jedoch mit dem Verlassen des Lieferwerks/Lagers, bei Streckengeschäften des Lieferwerks/Lagers des Vorlieferanten auf den Besteller über, und zwar auch dann, wenn Teilleistungen erfolgen. Satz 1 gilt unabhängig davon, ob weitere Leistungen vereinbart sind (z. B. Werkleistungen).
- 6.4 Wir sind bereit, auf Wunsch und Kosten des Bestellers von diesem verlangte Versicherungen zu bewirken.

7. Eigentumsvorbehalt

- 7.1 Wir behalten uns das Eigentum am Liefergegenstand bis zur vollständigen Bezahlung des Kaufpreises und Erfüllung sämtlicher sonstiger gegenwärtiger oder zukünftiger Forderungen gegen den Besteller vor.
- 7.2 Jede Be- oder Verarbeitung des Liefergegenstandes sowie seine Verbindung mit fremden Sachen durch den Besteller oder Dritte erfolgt für uns. An neu entstandenen Sachen steht uns das Mit-eigentum entsprechend dem Wert des Liefergegenstandes zu.
- 7.3 Der Besteller darf den Liefergegenstand weder verpfänden noch zur Sicherung übereignen. Pfändungen, Beschlagnahmungen oder sonstige Gefährdungen des Eigentums durch Dritte hat der Besteller uns unter Übersendung von Abschriften der betreffenden Unterlagen (z. B. Pfändungsprotokoll) umgehend anzuzeigen. Die Kosten einer etwaigen Intervention gehen zu Lasten des Bestellers.
- 7.4 Für den Fall, dass der Besteller die Liefergegenstände vor vollständiger Zahlung des vereinbarten Preises veräußert, tritt er mit Auftragserteilung seine Forderungen aus dem Weiterverkauf in Höhe des Auftragspreises zuzüglich 10 % Inkassozahlung zur Sicherung an uns ab. Hierfür ist es gleichgültig, ob der Besteller die Liefergegenstände an einen oder mehrere Abnehmer zusammen mit anderen, uns nicht gehörenden Gegenständen, ohne oder nach Verarbeitung oder nach Einbau in eine andere Sache veräußert. Wir werden derartige Forderungen nicht einziehen, solange der Besteller seinen Zahlungs- und sonstigen Verpflichtungen ordnungsgemäß nachkommt. Auf unser Verlangen hat der Besteller die Schuldner der abgetretenen Forderungen mitzuteilen, diesen auf eigene Kosten die Abtretung anzuzeigen und den eingezogenen Verkaufserlös für uns von seinem eigenen Vermögen getrennt zu verwahren.
- 7.5 Übersteigt der Wert unserer Sicherheiten die Forderungen insgesamt um mehr als 15 %, so sind wir auf Verlangen des Bestellers bereit, darüber hinausgehende Sicherheiten nach seiner Wahl freizugeben oder zurück zu übertragen.
- 7.6 Lässt das Recht, in dessen Geltungsbereich sich der Liefergegenstand befindet, den Eigentumsvorbehalt nicht zu, gestattet es aber den Vorbehalt ähnlicher Rechte am Liefergegenstand, so gelten diese ähnlichen Rechte zwischen Besteller und uns als vereinbart. Der Besteller ist verpflichtet, an Maßnahmen mitzuwirken, die wir zum Schutze unseres Eigentums oder ähnlicher Sicherheitsrechte am Liefergegenstand treffen wollen. Der Besteller kann hierzu, sowie zur Einhaltung der in Ziff. 6 genannten Pflichten, ohne weitere Mahnung durch einstweilige Verfügung oder entsprechende gerichtliche Maßnahmen angehalten werden.

8. Aufstellung und Montage; Mitwirkung des Bestellers

- 8.1 Für jede Art von Aufstellung und Montage hat der Besteller folgende Pflichten auf seine Kosten zu übernehmen:
 - Rechtzeitige Bereitstellung von notwendigem Hebezeug zum Entladen (je nach Bedarf Gabelstapler, Kran, Schwerlastkran u.a.); Hilfsmannschaften wie erforderliche Facharbeiter oder Hilfskräfte mit dem erforderlichen Werkzeug in der benötigten Anzahl, falls dies vereinbart ist; Betriebskraft und Wasser einschließlich der erforderlichen Anschlüsse bis zur Verwendungsstelle, Heizung und allgemeinen Beleuchtung; bei der Montagestelle für die Aufbewahrung der Liefergegenstände, Montagematerialien, Werkzeuge etc. ausreichend großen, geeigneten, trockenen und verschleißbaren Räumen und für das Montagepersonal angemessene Arbeits- und Aufenthaltsräumen einschließlich Sanitäranlagen. Der Besteller hat zum Schutz des Montagepersonals und unseres Besitzes die erforderlichen Maßnahmen zu treffen; Schutzbekleidung und Schutzvorrichtungen, die infolge besonderer Umstände der Montagestelle erforderlich sind und für uns nicht branchenüblich sind.
 - Der Besteller hat Sorge dafür zu tragen, dass der Entladeort über eine ausreichend gesicherte, befahr- und belastbare Zufahrt zu erreichen ist.
 - Vor Beginn der Montagearbeiten hat der Besteller die notwendigen Angaben über die Lage verdeckt geführter Strom-, Gasund Wasserleitungen oder ähnlicher Anlagen sowie die erforderlichen statischen Angaben unaufgefordert zur Verfügung zu stellen.
 - Vor Beginn der Aufstellung oder Montage müssen sich die für die Aufnahme der Arbeiten erforderlichen Lieferteile an Ort und Stelle befinden und alle notwendigen Vorarbeiten soweit

- fortgeschritten sein, dass die Aufstellung oder Montage sofort nach Ankunft des Montagepersonals begonnen und ohne Unterbrechung durchgeführt werden kann.
 - Verzögert sich die Aufstellung, Montage oder Inbetriebnahme durch Umstände, die – insbesondere auf der Baustelle – ohne unser Verschulden, sondern aus dem Risikobereich des Bestellers eintreten, so hat der Besteller in angemessenem Umfang die Kosten für Wartezeit und weiter erforderliche Reisen des Montagepersonals zu tragen.
 - Dem Montagepersonal ist vom Besteller die Arbeitszeit sorgfältig wöchentlich zu bescheinigen. Der Besteller ist verpflichtet, dem Montagepersonal eine schriftliche Bescheinigung über die Beendigung der Aufstellung oder Montage unverzüglich auszuhandigen.
 - Wir haften nicht für Arbeiten ihres Montagepersonals oder sonstiger Erfüllungsgehilfen, soweit diese Arbeiten nicht mit der Lieferung oder Aufstellung oder Montage zusammenhängen oder soweit sie nicht vom Besteller veranlasst sind.

- 8.2 Falls wir die Aufstellung oder Montage gegen Einzelberechnung übernommen haben, gelten zusätzlich zu Ziff. 8.1 folgende Bestimmungen:
 - Der Besteller vergütet uns die bei Auftragserteilung vereinbarten Verrechnungssätze für die Arbeitszeit und Zuschläge für Mehr-, Nacht-, Sonn- und Feiertagsarbeit, für Arbeiten unter erschwerten Umständen sowie für Planung und Überwachung. Für die Festlegung der gesetzlichen Feiertage sind die an unserem Sitz geltenden Bestimmungen heranzuziehen.
 - Folgende Kosten werden gesondert vergütet: Reisekosten; Kosten für den Transport des Handwerkszeugs und des persönlichen Gepäcks; Die Auslösung für die Arbeitszeit sowie für Ruhe- und Feiertage.

9. Gewährleistung

- 9.1 Die Gewährleistungsfrist beträgt 12 Monate ab Gefährübergang (Ziff.6) der Sache.
- 9.2 Wir haben mangelhaft gelieferte Sachen nach unserer Wahl nachzubessern, neu zu liefern oder neu zu erbringen.
- 9.3 Bei Sachen, die ohne unverhältnismäßigen Aufwand an uns zu senden sind, findet die Mängelbeseitigung an unserem Sitz statt. Der Besteller wird die Sache ordnungsgemäß verpacken und einschließlich notwendigem Zubehör anliefern.
- 9.4 Befindet sich die Sache nicht am Ort des bestimmungsgemäßen Gebrauchs, so trägt der Besteller den Mehraufwand für die Nachbesserung. Dies sind insbesondere höhere Transport- oder Reisekosten.
- 9.5 Zur Mängelbeseitigung hat uns der Besteller die nach billigem Ermessen erforderliche Zeit und Gelegenheit zu gewähren. Verweigert er diese, so sind wir von der Mängelhaftung befreit.
- 9.6 Nur in dringenden Fällen der Gefährdung der Betriebssicherheit, worüber wir sofort zu verständigen sind, oder nach unserer vorherigen schriftlichen Zustimmung, hat der Besteller das Recht, den Mangel selbst oder durch Dritte beseitigen zu lassen und von uns angemessenen Ersatz seiner Kosten zu verlangen.
- 9.7 Von den unmittelbaren Kosten, die aus der Nachbesserung oder Neuerbringung der mangelhaften Lieferungs- und Leistungsteile entstehen, tragen wir die Kosten des Ersatzstückes einschließlich des Versandes, angemessene Kosten des Aus- und Einbaues sowie die ihm erwachsenden Aufwendungen für etwa erforderliche Personalentsendungen. In diesen Fällen ersetzte Teile werden unser Eigentum.
- 9.8 Weitere Ansprüche des Bestellers gegen uns und unsere Erfüllungsgehilfen sind ausgeschlossen, insbesondere ein Anspruch auf Ersatz von Schäden, die nicht am Liefergegenstand selbst entstanden sind. Dies gilt nicht für die Haftung aus Vorsatz oder grober Fahrlässigkeit.

10. Ausschluss der Gewährleistung

- 10.1 Der Besteller hat uns Mängel unverzüglich nach Ablieferung der Sache, spätestens nach 7 Tagen, schriftlich mitzuteilen. Bei versteckten Mängeln hat der Besteller unverzüglich nach deren Entdeckung, spätestens nach 7 Tagen, den Mangel schriftlich zu melden. Ansonsten sind jegliche Gewährleistungsansprüche ausgeschlossen.
- 10.2 Wir schließen die Gewährleistung für Schäden aus, die infolge unsachgemäßer Verwendung, Änderungen oder Eingriffen an der Sache, fehlerhafter Montage, Reparatur oder Wartung durch den Besteller oder Dritte entstanden sind. Dies gilt auch, wenn der Besteller oder ein Dritter Zubehör verwendet, das nicht unseren Vorgaben oder von Dritten entspricht. Das oben Gesagte gilt nicht, wenn der Besteller im Zusammenhang mit der Fehlermeldung nachweisen kann, dass die o.g. Einwirkungen nicht ursächlich für den Fehler waren.
- 10.3 Eine Gewährleistung für gebrauchte Sachen besteht nicht.
- 10.4 Unsere Verpflichtung zur Leistung von Schadens- oder Aufwendungsersatz für Schäden von Leben, Körper und Gesundheit und für vorsätzliche oder grob fahrlässige Pflichtverletzungen nach Maßgabe dieser Allgemeinen Geschäftsbedingungen bleibt unberührt.

11. Haftung

- 11.1 Wir haften nicht im Falle einfacher Fahrlässigkeit unserer Organe, gesetzlichen Vertreter, Angestellten oder sonstigen Erfüllungsgehilfen, soweit es sich nicht um eine Verletzung vertragswesentlicher Pflichten handelt. Vertragswesentlich sind die Verpflichtung zur rechtzeitigen, mangelfreien Lieferung und Installation sowie Beratungs-, Schutz- und Obhutspflichten, die dem Besteller die vertragsgemäße Verwendung des Liefergegenstands ermöglichen sollen oder den Schutz von Leib oder Leben von Personal des Bestellers oder Dritten oder des Eigentums des Bestellers vor erheblichen Schäden bezwecken. Die Haftung nach Produkthaftungsgesetz, wegen Verletzung des Lebens, des Körpers oder der Gesundheit und wegen vorsätzlichen Verhaltens bleibt hiervon unberührt.
- 11.2 Der Schadensersatz für die Verletzung einer wesentlichen Vertragspflicht ist auf den vorhersehbaren, typischerweise eintretenden Schaden begrenzt, soweit nicht Vorsatz oder grobe Fahrlässigkeit vorliegt und soweit nicht für die Verletzung des Lebens, des Körpers oder der Gesundheit oder aus übernommenen Garantien gehaftet wird. Insoweit verjähren diese Schadensersatzansprüche in 12 Monaten.
- 11.3 Soweit wir dem Grunde nach auf Schadensersatz haften, ist diese Haftung auf Schäden begrenzt, die wir bei Vertragsschluss als mögliche Folge einer Vertragsverletzung vorausgesehen haben oder unter Berücksichtigung der Umstände, die uns bekannt waren oder die wir hätten kennen müssen, bei Anwendung verkehrsüblicher Sorgfalt hätten voraussehen müssen. Mittelbare Schäden und Folgeschäden, die Folge von Mängeln des Liefergegenstands sind, sind außerdem nur ersatzfähig, soweit solche Schäden bei bestimmungsgemäßer Verwendung des Liefergegenstands typischerweise zu erwarten sind.
- 11.4 Schadensersatzansprüche für den Verlust gespeicherter Daten sind ausgeschlossen, wenn der Schaden bei ordnungsgemäßer Datensicherung nicht eingetreten wäre; es sei denn, wir haben den Besteller nicht ordnungsgemäß in die Datensicherung eingewiesen.
- 11.5 Für Aufwendungsersatzansprüche des Bestellers gelten die oben in Ziff. 10 genannten Beschränkungen entsprechend.

12. Unmöglichkeit; Vertragsanpassung

- 12.1 Wird uns oder dem Besteller die ihm obliegende Lieferung oder Leistung unmöglich, so gelten die Allgemeinen Rechtsgrundsätze mit der folgenden Maßgabe: Ist die Unmöglichkeit auf unser Verschulden zurückzuführen, so ist der Besteller berechtigt, Schadensersatz zu verlangen. Jedoch beschränkt sich sein Schadensersatz auf 10 % des Wertes desjenigen Teils der Lieferung oder Leistung, welcher wegen der Unmöglichkeit nicht in zweckdienlichen Betrieb genommen werden kann. Weitergehende Schadensersatzansprüche des Bestellers sind ausgeschlossen. Dies gilt nicht, soweit wir aus Vorsatz oder grober Fahrlässigkeit haften. Das Recht des Bestellers zum Rücktritt vom Auftrag bleibt unberührt.
- 12.2 Sofern unvorhergesehene Ereignisse die wirtschaftliche Bedeutung oder den Inhalt der Lieferung oder Leistung erheblich verändern oder auf unseren Betrieb erheblich einwirken, wird der Auftrag angemessen angepasst, soweit dies Treu und Glauben entspricht. Soweit dies wirtschaftlich nicht vertretbar ist, steht uns das Recht zu, vom Auftrag zurückzutreten. Wollen wir von diesem Rücktrittsrecht Gebrauch machen, so werden wir dies nach Erkenntnis der Tragweite des Ereignisses unverzüglich dem Besteller mitteilen und zwar auch dann, wenn zunächst mit dem Besteller eine Verlängerung der Lieferzeit vereinbart war.

13. Höhere Gewalt (force majeure)

- Höhere Gewalt, Arbeitskämpfe, unverschuldete Betriebsstörungen, Unruhen, behördliche Maßnahmen und sonstige unabwendbare Ereignisse befreien uns für die Dauer ihres Vorliegens von der Pflicht zur rechtzeitigen Leistung. Während solcher Ereignisse sowie innerhalb von zwei Wochen nach deren Ende sind wir – unbeschadet unserer sonstigen Rechte – berechtigt, ganz oder teilweise vom Vertrag zurückzutreten, soweit diese Ereignisse nicht von unerheblicher Dauer sind und sich unser Bedarf wegen der deshalb erforderlichen anderweitigen Beschaffung erheblich verringert.

14. Anwendbares Recht und Gerichtsstand

- 14.1 Es gilt ausschließlich das Recht der Bundesrepublik Deutschland unter Ausschluss des UN-Kaufrechts.
- 14.2 Gerichtsstand für alle Streitigkeiten ist für beide Vertragsparteien unser Sitz. Wir sind jedoch nach unserer Wahl berechtigt, am Sitz des Kunden zu klagen.

Allgemeine Bedingungen für die Lieferung von Waren an Unternehmen im Ausland („AGB“) (Stand Mai 2019)

1. Geltungsbereich

- 1.1 Die vorliegenden AGB gelten nur für Lieferungen von Waren und Leistungen (zusammenfassend: „Lieferungen“), welche wir an ein Unternehmen oder eine juristische Person des öffentlichen Rechts („Kunde“) erbringen, dessen Sitz oder im eigenen Namen auftretende Niederlassung sich nicht in Deutschland befindet.
- 1.2 Von diesen AGB abweichende Bedingungen gelten nicht, es sei denn, wir haben diese in unserem Angebot ausdrücklich festgelegt.
2. **Angebot**
- 2.1 Angaben über die Beschaffenheit unserer Waren ergeben sich ausschließlich und abschließend aus der jeweiligen technischen Spezifikation.
- 2.2 An zum Angebot gehörenden Unterlagen, wie z. B. Abbildungen, Zeichnungen, Plänen, Konstruktionsunterlagen, etc., behalten wir uns alle Eigentums- und Urheberrechte vor.
- 2.3 An Angebote halten wir uns 30 Kalendertage, gerechnet ab Angebotsdatum, gebunden.

3. Lieferbedingungen, Gefährübergang

- 3.1 Preise gelten ab Werk („Erfüllungsort“) gemäß INCOTERMS zuzüglich Verpackung.
- 3.2 Preise sind Netto-Preise in EURO, zuzüglich der zum Zeitpunkt der Lieferung gültigen gesetzlichen Umsatzsteuer in Deutschland und ohne weitere Abzüge, es sei denn der Kunde erbringt den amtlichen Nachweis eines umsatzsteuerbefreiten Exports der Ware.
- 3.3 Wir sind nicht verpflichtet, für die Aus-, Durch- oder Einfuhr erforderliche Genehmigungen, Zollerklärungen, Lizenzen oder sonstige Dokumente zu besorgen oder zu erstellen. Auf Verlangen, Gefahr und Kosten des Kunden unterstützen wir jedoch bei der Beschaffung der von dem Kunden bezeichneten Dokumente.
- 3.4 Teillieferungen sind zulässig, soweit sie keine wesentliche Vertragsverletzung darstellen und können von uns gesondert in Rechnung gestellt werden.
- 3.5 Die Gefahr geht auch bei Vereinbarung von INCOTERMS der Gruppe F oder C oder Frei-Haus-Lieferungen am Erfüllungsort nach 3.1 auf den Kunden über, wenn die Lieferung zum Versand gebracht oder abgeholt worden ist und zu dem Zeitpunkt, an dem der Kunde einer Abnahmeverpflichtung nicht nachgekommen ist.

4. Selbstbelieferungsvorbehalt

Ist die vertraglich vereinbarte Lieferung nicht verfügbar, weil wir von eigenen Lieferanten nicht beliefert wurden oder unser Vorrat für die Lieferung erschöpft ist, sind wir berechtigt, eine in Qualität und Preis gleichwertige Lieferung zu erbringen. Ist uns dies nicht möglich, können wir vom Vertrag zurücktreten.

5. Zahlungsverbindlichkeiten

- 5.1 Soweit nichts anderes vereinbart ist, sind Rechnungen sofort und ohne Abzug zur Zahlung an unserem Sitz fällig. Soweit keine abweichende Vereinbarung getroffen wurde, ist die Zahlung in EURO auf das von uns genannte Konto zu erbringen. Transfer-, Umtausch- und sonstige Zahlungsgebühren sind vom Kunden zu tragen.
- 5.2 Erfolgt die Zahlung nicht zur Fälligkeit, hat der Kunde Zinsen in Höhe von 8 Prozentpunkten über dem jeweiligen Basiszinssatz der EZB zu leisten.

- 5.3 Der Kunde kann nur mit solchen Forderungen aufrechnen, die unbestritten oder rechtskräftig festgestellt sind. Bei Aufrechnung mit Forderungen in Fremdwährungen erfolgt diese zu dem Kurs der EZB zum Zeitpunkt der Aufrechnung oder des Urteils.

6. Liefertermine

- 6.1 Die Einhaltung der vereinbarten Lieferzeit setzt den rechtzeitigen Eingang sämtlicher vom Kunden zu liefernden Unterlagen, erforderlichen Genehmigungen und Freigaben, sowie die Einhaltung der vereinbarten Zahlungsverbindlichkeiten und sonstigen Verpflichtungen durch den Kunden voraus. Werden diese Voraussetzungen nicht rechtzeitig erfüllt, so verlängern sich die Fristen angemessen; dies gilt nicht, wenn wir die Verzögerung zu vertreten haben.
- 6.2 Ist die Nichteinhaltung der Fristen auf höhere Gewalt, wie z. B. Mobilmachung, Krieg, Aufruhr, Streik, Aussperrung, Embargos etc. zurückzuführen, verlängern sich die Fristen angemessen.

- 6.3 Wird die vereinbarte Lieferzeit überschritten, so kann der Kunde, sofern er glaubhaft macht, dass ihm hieraus ein Schaden entstanden ist, eine Entschädigung für jede vollendete Woche des Verzugs von je 0,5 %, insgesamt jedoch höchstens 3 % des Netto-Preises des Teils der Lieferung verlangen, der infolge Verzuges vom Kunden nicht verwendet werden kann.
- 6.4 Ansprüche des Kunden auf Schadensersatz wegen Verspätung der Lieferung über die in 6.3 genannten Grenzen hinaus, sind auch nach Ablauf einer etwaigen vom Kunden gesetzten Frist zur Lieferung, ausgeschlossen. Dies gilt nicht, soweit wir in Fällen des Vorsatzes oder der groben Fahrlässigkeit haften.
- 6.5 Der Kunde kann eine Vertragsaufhebung nur verlangen, soweit wir die Verspätung der Lieferung zu vertreten haben und uns der Kunde eine angemessene Frist zur Erbringung der Lieferung gesetzt hat mit der Erklärung, er lehne nach Ablauf der Frist die Annahme der Lieferung ab, und die Frist erfolglos verstrichen ist. Eine Änderung der Beweislast zum Nachteil des Kunden ist hiermit nicht verbunden.
- 6.6 Wir sind berechtigt, vertragliche Pflichten nach dem vorgesehenen Termin zu erfüllen, wenn der Kunde von der Terminüberschreitung informiert und ihm ein Zeitraum für die Erfüllung mitgeteilt wird. Der Kunde kann der Erfüllung innerhalb angemessener Frist widersprechen, wenn die Erfüllung unzumutbar ist. Der Widerspruch ist nur wirksam, wenn er uns vor Beginn der Erfüllung zugeht.
- 7. Eigentumsvorbehalt**
Alle gelieferten Waren („Vorbehaltsgüter“) bleiben unser Eigentum bis zur Erfüllung sämtlicher uns gegen den Kunden aus der Geschäftsverbindung zustehenden Ansprüche. Die Regelung der Preis- und Leistungsgefahr in 10. wird durch den Eigentumsvorbehalt nicht verändert.
- 8. Vertragswidrige Ware**
Unsere Haftung für vertragswidrige Ware (Art. 35 CISG) oder Rechtsmängel (Art. 41 CISG) regelt sich abschließend wie folgt:
- 8.1 Die Beschaffenheit unserer Waren ist abschließend in der jeweiligen Technischen Spezifikation („TS“) festgelegt. Alle dort nicht aufgeführten Eigenschaften sind nicht Gegenstand unserer Haftung für vertragswidrige Ware. Grundsätzlich obliegt es dem Kunden in eigener Verantwortung die Eignung des jeweiligen Warentyps für den beabsichtigten Verwendungszweck hin zu prüfen.
- 8.2 Bei Lieferungen von Waren, die im Zeitpunkt des Gefahrübergangs nicht die in der jeweiligen TS aufgeführte Beschaffenheit aufweisen („vertragswidrige Waren“), bessern wir nach unserer Wahl unentgeltlich nach oder liefern unentgeltlich Ersatz („Nacherfüllung“).
- 8.3 Durch die Nacherfüllung beginnt keine neue Verjährungsfrist (8.4).
- 8.4 Ansprüche wegen Lieferung vertragswidriger Ware verjähren in 6 Monaten, beginnend mit dem Tag der Übergabe der Ware an bzw. der Ablehnung der Annahme der Ware durch den Kunden.
- 8.5 Der Kunden wird vertragswidrige Ware unverzüglich schriftlich rügen (Art. 38 Abs. 1 CISG). Zu der Rüge gehört die Mitteilung der die Lieferung betreffenden Daten der Lieferung (Lieferscheinnummer, Bar-Code, etc.).
- 8.6 Soweit uns der Kunde keine Gelegenheit zur Nacherfüllung innerhalb angemessener Zeit gewährt, sind wir von der Haftung für die Lieferung von vertragswidriger Ware befreit.
- 8.7 Das uns zustehende Nacherfüllungsrecht nach Art. 48 CISG entfällt nur, wenn der Käufer auf eine Nacherfüllungsankündigung des Verkäufers innerhalb von zwei (2) Kalendertagen nachvollziehbar schriftlich darlegt, warum eine Nacherfüllung für ihn unzumutbar ist. Für die Fristwahrung ist der Zugang der Erklärung bei uns maßgebend.
- 8.8 Schlägt die Nacherfüllung fehl, kann der Kunde den Vertrag aufheben oder die Vergütung mindern.
- 8.9 Ansprüche wegen vertragswidriger Ware bestehen nicht bei nur unerheblicher Abweichung von vereinbarten Beschaffenheit, bei nur unerheblicher Beeinträchtigung der Brauchbarkeit, bei Schäden, die nach dem Gefahrübergang infolge fehlerhafter oder nachlässiger Behandlung oder auf Grund besonderer äußerer Einflüsse entstehen, die nach dem Vertrag nicht vorausgesetzt sind.
- 8.10 Ansprüche des Kunden wegen der zum Zweck der Nacherfüllung erforderlichen zusätzlichen Aufwendungen, insbesondere Transport-, Wege-, Arbeits- und Materialkosten, sind ausgeschlossen, soweit die Aufwendungen sich erhöhen, weil die Lieferung nachträglich an einen anderen Ort als den Erfüllungsort verbracht worden ist.
- 8.11 Weitergehende oder andere als die in 8. geregelten Ansprüche des Kunden aus der Lieferung vertragswidriger Ware, insbesondere auf Schadensersatz wegen der Lieferung vertragswidriger Ware sind ausgeschlossen.
- 9. Rückrufe**
Vor einer Rückrufaktion, die ganz oder teilweise Folge eines Mangels des von uns gelieferten Vertragsgegenstandes ist, müssen wir unterrichtet werden, damit wir die Möglichkeit zur Mitwirkung haben und uns mit dem Kunden über eine effiziente Durchführung austauschen können.
- 10. Schutzrechtsverletzungen, sonstige Rechtsmängel**
- 10.1 Sofern nicht anders vereinbart erbringen wir Lieferungen frei von gewerblichen Schutzrechten und Urheberrechten Dritter in Deutschland („Schutzrechte“). Sofern ein Dritter wegen der Verletzung von Schutzrechten durch eine von uns erbrachte und vom Kunden vertragsgemäß genutzte Lieferung berechnete Ansprüche gegen unseren Kunden erhebt, haften wir innerhalb der in 8.4 bestimmten Frist wie folgt:
- Wir werden nach unserer Wahl und auf unsere Kosten für die betreffende Lieferung entweder ein Nutzungsrecht erwirken, sie so ändern, dass das Schutzrecht nicht verletzt wird, oder sie austauschen. Ist uns dies nicht zu angemessenen Bedingungen möglich, stehen dem Kunden das Recht auf Aufhebung des Vertrages oder Minderung zu. Die Regelungen in 8.6 und 8.10 gelten entsprechend.
 - Die Erfüllung der vorstehend genannten Verpflichtungen setzt voraus, dass uns der Kunde über die vom Dritten geltend gemachten Ansprüche unverzüglich schriftlich verständigt, eine Verletzung nicht anerkennt und uns alle Abwehrmaßnahmen und Vergleichsverhandlungen vor behalten bleiben. Stellt der Kunde die Nutzung der Lieferung aus Schadensminderungs- oder sonstigen wichtigen Gründen ein, wird er den Dritten darauf hinweisen, dass mit der Nutzungseinstellung kein Anerkenntnis einer Schutzrechtsverletzung verbunden ist.
- 10.2 Ansprüche des Kunden sind ausgeschlossen, soweit er die Schutzrechtsverletzung zu vertreten hat.
- 10.3 Ansprüche des Kunden sind ferner ausgeschlossen, soweit die Schutzrechtsverletzung durch spezielle Vorgaben des Kunden, durch eine von uns nicht voraussehbare Anwendung oder dadurch verursacht wird, dass die Lieferung vom Kunden verändert oder zusammen mit nicht von uns gelieferten Produkten eingesetzt wird.
- 10.4 Weitergehende oder andere als die in 9. geregelten Ansprüche des Kunden wegen eines Rechtsmangels, insbesondere auf Schadensersatz, gegen uns sind ausgeschlossen.

10.5 Ansprüche aus Rechtsmängeln verjähren gemäß 8.4.

11. Vertragsaufhebung

- 11.1 Der Kunde ist zur Aufhebung des Vertrages nur berechtigt, nachdem er uns die Vertragsaufhebung schriftlich angedroht hat und eine schriftlich gesetzte angemessene Nachfrist fruchtlos abgelaufen ist.
- 11.2 Wenn der Kunde Ersatzlieferung, Nachbesserung oder sonst Erfüllung geltend macht, ist er über eine angemessene Zeit daran gebunden, ohne den Vertrag aufheben zu können. Dies gilt auch für den Fall der Ankündigung der Nacherfüllung durch uns (8.7).
- 11.3 Der Kunde hat die Aufhebung des Vertrages im Übrigen innerhalb angemessener Frist schriftlich und unmittelbar an uns zu erklären.

12. Unmöglichkeit, Vertragsanpassung

- 12.1 Soweit uns die Lieferung unmöglich ist, ist der Kunde berechtigt, Schadensersatz zu verlangen, es sei denn, dass wir die Unmöglichkeit nicht zu vertreten haben. Der Schadensersatzanspruch des Kunden ist beschränkt auf 10 % des Wertes desjenigen Teils der Lieferung, der wegen der Unmöglichkeit vom Kunden nicht verwendet werden kann. Dies gilt nicht, in Fällen des Vorsatzes oder der groben Fahrlässigkeit; eine Änderung der Beweislast zum Nachteil des Kunden ist hiermit nicht verbunden. Das Recht des Kunden zur Vertragsaufhebung bleibt unberührt.
- 12.2 Sofern Ereignisse Höherer Gewalt (6.2) die wirtschaftliche Bedeutung oder den Inhalt der Lieferung erheblich verändern oder auf den Betrieb erheblich einwirken, wird der Vertrag unter Beachtung von Treu und Glauben angemessen angepaßt. Soweit dies wirtschaftlich nicht vertretbar ist, steht uns ein Recht auf Vertragsaufhebung zu. Die Ausübung des Rechts auf Vertragsaufhebung werden wir nach Erkenntnis der Tragweite des Ereignisses unverzüglich dem Kunden mitteilen, und zwar auch dann, wenn zunächst mit dem Kunden eine Verlängerung der Lieferzeit vereinbart war.

13. Sonstige Schadensersatzansprüche

- 13.1 Schadensersatzansprüche und Aufwendungsersatzansprüche des Kunden, gleich aus welchem Rechtsgrund, insbesondere wegen der Verletzung von Pflichten aus dem Vertrag und aus unerlaubter Handlung, sind ausgeschlossen, soweit es sich nicht um die Verletzung wesentlicher Vertragspflichten oder um eine vorsätzliche oder grob fahrlässige Pflichtverletzung handelt.
- 13.2 Unsere Schadensersatzverpflichtung für die Verletzung wesentlicher Vertragspflichten ist jedoch auf den vertragstypischen, vorhersehbaren Schaden beschränkt.
- 13.3 Soweit unsere Haftung gemäß 12. ausgeschlossen oder beschränkt ist, gilt dies auch für die persönliche Haftung unserer Angestellten, Arbeitnehmer, Mitarbeiter, und sonstiger Erfüllungsgehilfen, nicht aber für die persönliche Haftung gesetzlicher Vertreter und leitender Angestellter.
- 13.4 Vertragliche und außervertragliche Ansprüche, insbesondere auf Schadensersatz verjähren mit Ablauf der für Ansprüche wegen Lieferung vertragswidriger Ware geltenden Verjährungsfrist gemäß 8.4.

14. Vertragssprache

Vertragssprache ist deutsch. Sämtliche Mitteilungen, Erklärungen, Anzeigen etc. sind ausschließlich in deutscher Sprache verbindlich. Soweit nichts anderes vereinbart wurde, sind alle Zeichnungen, technischen Dokumente, Anlagen, Diagramme, Betriebs- und Wartungshandbücher, Kataloge, Spezifikationen, Normen und sonstigen vom Kunden anzufertigenden oder zu beschaffenden Dokumente in Deutsch anzufertigen.

15. Schriftformklausel

Änderungen und Ergänzungen des Vertrages bedürfen zu ihrer Wirksamkeit der Schriftform. Mitteilungen per Telefax oder pdf-Datei genügen der Schriftform.

16. Gerichtsstand

Ausschließlicher Gerichtsstand für alle Streitigkeiten ist für beide Vertragsparteien unser Sitz in Deutschland. Wir sind jedoch nach unserer Wahl berechtigt, am Sitz oder der Niederlassung des Kunden zu klagen.

17. Anwendbares Recht

Es gilt das Übereinkommen der Vereinigten Nationen vom 11.04.1980 über Verträge über den Internationalen Warenkauf (CISG, UN-Kaufrecht) und subsidiär das materielle deutsche Recht.

Terms and Conditions of Sale - B2B International („T & Cs“) (Edition Mai 2019)

1. Validity

- 1.1 The T & Cs shall apply only to supplies and services (hereinafter: „Delivery(ies)“), which we have made on the basis of a contract (“Contract”) concluded between us and a company or body corporate organised under public law („Buyer“) (“B2B“) bearing the same name whose registered business address or establishment is not in Germany.
- 1.2 Any diverging terms and conditions shall not apply unless we have expressly determined them in our offer.
- 2. Offers**
- 2.1 The description of the composition of our goods shall exclusively and conclusively be defined in the respective technical specification (“Technical Specification“).
- 2.2 We reserve all ownership and intellectual property rights in the illustrations, drawings, plans and construction or engineering documents, etc. („Documents“) relating to the offer.
- 2.3 Our offers are binding and firm for 45 calendar days from the date of the offer.
- 3. Terms of Delivery, Transfer of Risk**
- 3.1 Prices shall be Ex Works according to INCOTERMS („Place of Delivery“) plus packaging.
- 3.2 Prices are net prices in EURO, plus the current sales tax applicable at the time of Delivery without further deductions unless Buyer provides official proof for tax free export of goods.
- 3.3 We shall not be obliged to obtain or create any documents which are necessary for any duty concessions or other concessions, which may be necessary for customs clearance and licenses or other documents. Upon Buyer’s request, its risk and its cost, we shall support the Buyer in obtaining the documents stated by the Buyer.
- 3.4 Partial Deliveries shall be permissible insofar as they do not constitute an essential contract violation; these partial deliveries may be invoiced separately.
- 3.5 The risk shall also transfer to the Buyer if in accordance with INCOTERMS a class F, C or free home delivery at the Place of Delivery if a Delivery is dispatched or collected. This shall also apply to free Deliveries.

4. Reservation of Right for Self-Delivery

In the event that the contractually agreed Delivery is not available because we have not received deliveries from our own suppliers or our delivery stock is depleted, we shall be entitled to make a Delivery which is equivalent in quality and price to the contractually agreed Delivery. If this is not possible, we shall be entitled to withdraw from the Contract.

5. Terms of Payment

- 5.1 Unless otherwise agreed, our invoices are due for immediate payment, without any deduction, to our place of business. Insofar as no diverging agreement has been made, the payment is to be made in EURO to the account stated by us. Costs relating to transfer, exchange and similar shall be borne by the Buyer.
- 5.2 If payment is not made when due, the Buyer has to pay interest in an amount of 8 percentage point above the respective base interest rate of the ECB.
- 5.3 The Buyer may only set off those claims which are undisputed or have been finally determined in a legally binding manner. In the event of set off in foreign exchange, this shall be made in accordance with the exchange rate set by the ECB at the time of set off or judgment.

6. Delivery Dates

- 6.1 Observance of the stipulated time for Delivery is conditional on the timely receipt of all documents, necessary permits and approvals, especially of plans to be provided by the Buyer as well as fulfillment of the agreed terms of payment and other obligations by the Buyer. Unless these conditions are fulfilled on time, the time for Delivery shall be extended accordingly; this shall not apply if we are responsible for the delay.
- 6.2 If non-observance of the time for Delivery is due to force majeure such as mobilization, war, riot or similar events e.g. strike or lock-out, the time limits shall be extended appropriately.
- 6.3 In the event that we are responsible for a delay of the Deliveries and provided that the Buyer can establish credibly that it has suffered a loss for such delay, the Buyer may claim agreed damages of 0.5 % for every completed calendar week of delay but in no event shall the aggregate of such damages exceed a total of 3 % of the net price for that part of the Deliveries which because of the delay could not be put to the intended use by the Buyer.
- 6.4 Claims by the Buyer for damages due to a delay of Delivery as well as claims for damages for non-performance which exceed the limits specified in 6.3 shall be excluded in all cases of delayed Delivery even after expiry of the time limit for Delivery fixed by the Buyer. This exclusion shall not apply in cases of wilful misconduct or gross negligence or bodily injury where liability is mandatory.
- 6.5 The Buyer shall only be entitled to withdraw from the Contract to the extent that we are solely liable for the delay in Delivery and the Buyer has set us a time limit within which to perform the Delivery and states that it will cease to accept the Delivery after expiry of the time limit and such time limit has expired. This shall not imply a change in the burden of proof to the detriment of the Buyer.
- 6.6 We shall be entitled to perform any contractual duties after the initial date if the Buyer was informed about the late date and the date of performance. The Buyer is entitled to contradict the performance within a reasonable period if performance is unreasonable. Contradiction shall only be valid if received by us prior to performance.

7. Retention of Title

The items delivered („Secured Goods“) shall remain our property until each and every claim against the Buyer to which we are entitled under this business relationship has been duly satisfied. The provision for risk of price and performance in 10. shall not be impacted upon by this retention of title.

8. Non Conforming Goods

Our liability for non conforming goods (Art. 35 CISG) or defect of title (Art. 41 CISG) shall be conclusively defined in the following provisions:

8.1 The description of the quality of our goods is defined conclusively in the respective Technical Specification (“TS“). We shall not be liable for non conforming goods relating to qualities not specifically mentioned in the TS. It is the sole liability of the Buyer to examine the suitability of the goods for the intended use.

- 8.2 In case of Deliveries of goods which do not contain the quality listed in the respective TS (“Material Defect“) at the time of transfer of risk we shall at our option either repair or re-deliver at no charge (“Subsequent Performance“).
- 8.3 No new limitation period (8.4) shall commence as a result of Subsequent Performance.
- 8.4 Claims for material defects shall expire in six months commencing on the day of transfer of goods to the Buyer, or nonacceptance of goods by the Buyer.

8.5 The Buyer shall give us notice of a non conforming good in writing without undue delay (Art. 38 para. 1 CISG). The notice of defect shall include details of the Delivery (batch number, bar code).

8.6 If we shall not be given adequate time and opportunity to carry out Subsequent Performance, we shall have no liability for the material defect. If adequate time and opportunity for Subsequent Performance is not provided to us, we shall be exempt from liability for Delivery of non conforming goods.

8.7 Our right for Subsequent Performance in accordance with Art. 48 CISG shall not apply if the Buyer does not explain in writing within two (2) days after receiving announcement of Subsequent Performance why Subsequent Performance is unreasonable. Receipt of such explanation shall be decisive for observing any limitation periods.

8.8 In the event that Subsequent Performance fails, the Buyer shall be entitled to void the contract of reduce payment.

8.9 Claims for lack of conformity of the goods shall not be permitted for insignificant deviations of the agreed upon composition, for insignificant interference with usability, for damage which occurred after transfer of risk due to faulty or negligent treatment, or due to external influences which are not provided in accordance to the contract.

8.10 Claims made by the Buyer for necessary costs such as transport, route, labour and material costs incurred for the purposes of Subsequent Performance, are excluded to the extent that the expenditure has increased due to the Delivery being subsequently made to a place other than the Place of Delivery.

8.11 Claims by the Buyer against us for a material defect which are more extensive or different to those claims set out in 8. shall be excluded.

9. Recall action

Prior to any recall action which is partially or wholly due to a defect in Product supplied by us, we shall be notified to get the opportunity to collaborate and discuss the efficient conduct of the recall action.

10. Intellectual Property Rights, other Defects of Title

- 10.1 Unless otherwise agreed, the Delivery made by us in the Federal Republic of Germany shall be free from intellectual property rights and copyright of third parties („Intellectual Property Rights“). If a third party asserts legitimate claims against the Buyer due to an infringement of an Intellectual Property Right by the Deliveries furnished by us and used in conformity with the contract, we shall be liable to the Buyer within the stipulated time limit in 8.4 as follows:
- At our own option and expense, we shall either obtain a right to use the Deliveries, modify the Deliveries so as not to infringe Intellectual Property Rights or replace the Deliveries. If this is not possible for us on acceptable terms, the Buyer shall have a right to withdraw from the contract or reduce the price. The provisions in 8.6 and 8.10 shall apply accordingly.
 - The fulfilment of the aforesaid obligations shall be subject to the condition that the Buyer immediately notifies us in writing of the claims asserted by the third party, that it does not acknowledge an infringement and that all countermeasures and settlement negotiations are reserved to us. If the Buyer stops using the Deliveries to reduce the damage or for other important reasons, it shall make it clear to the third party that the suspended use does not mean acknowledgment of an infringement of Intellectual Property Rights.

10.2 Claims by the Buyer shall be excluded insofar as it is liable for the breach of the Intellectual Property Right.

10.3 Claims of the Buyer shall also be excluded if the infringement of Intellectual Property Rights was caused by specific demands of the Buyer, by a use of the Deliveries not foreseeable by us or by the Deliveries being altered by the Buyer or being used together with products not provided by us.

10.4 Further claims or other claims by the Buyer for any defects of title than these within this clause 9. shall be excluded, in particular claims for damages.

10.5 The statute of limitations for claims concerning defects of title shall expire in accordance with 8.4

11. Cancellation of Contract

- 11.1 The Buyer shall only be entitled to cancel the contract upon informing us in writing of its intention to do so, and upon fruitless expiry of an adequate subsequent period.
- 11.2 If the Buyer claims substitute delivery, repair or otherwise performance, it shall be bound to these claims for an adequate amount of time without being able to cancel the contract. This shall also apply in the event of our announcing Subsequent Performance (8.7).
- 11.3 The Buyer has to declare cancellation of the contract within an adequate period in writing directly to us.

12. Impossibility, Adjustment of the Contract

- 12.1 If it is impossible to make the Delivery, the Buyer shall be entitled to claim damages unless we are not responsible for the impossibility. The Buyer’s claim for damages, however, shall be limited to 10 % of the value of that part of the Delivery which owing to the impossibility cannot be put to the intended use by the Buyer owing to the impossibility. This shall not apply where in cases of wilful misconduct, gross negligence or initial impossibility or due to bodily injury, there is a legally binding liability; this shall not imply a change in the burden of proof to the detriment of the Buyer. The Buyer’s right to terminate the contract shall remain unaffected.
- 12.2 Where unforeseeable events of force majeure (6.2) substantially change the economic importance or the content of the Deliveries or have a considerable effect on our business, the contract shall be adapted accordingly with due regard to the principle of good faith. Where this is not economically reasonable, we have the right to withdraw from the contract. If we make use of this right of termination we shall notify the Buyer in writing immediately after becoming aware of the significance of the event even where at first an extension of the Delivery time had been agreed with the Buyer.

13. Other Claims for Damages

- 13.1 Any claims for damages and claims regarding applicability of the Buyer shall be excluded regardless of whether they are based on duties arising under the obligatory relationship and tort.
- 13.2 Our liability for damages arising from the fundamental non-performance of contractual obligations of the contract shall be limited to foreseeable damage normally covered by the contract.
- 13.3 Insofar as our liability according to 12. is excluded or restricted, this shall also apply to the personal liability of our employees, personnel, staff and other agents, not, however, to our legally authorized representatives and senior management.
- 13.4 Contractual and non-contractual claims, in particular for damages shall become time-barred upon lapse of the statutory limitation period for claims for Delivery of non conforming goods pursuant to 8.4

14. Contractual Language

The language of the contract shall be German. Any information, declarations, announcements etc. shall only be binding if in German. Insofar as nothing else has been agreed, all drawings, technical documents, annexes, diagrams, operation and maintenance manuals, catalogues, specifications, norms and other documents which the Buyer has to issue or obtain shall be in German.

15. Amendments

Amendments and additions to the contract require written form in order to be effective. Information by facsimile or pdf-file is sufficient to fulfil the written requirement.

16. Jurisdiction

The exclusive place of jurisdiction shall be our statutory seat in Germany. However, we shall be entitled to sue the Buyer at the place of his registered business address or his establishment.

17. Applicable Law

The applicable law shall be the United Nations Convention on the International Sale of Goods of 11 April 1980 (CISG) which shall be supplemented by substantive German law.

**Unsere Datenschutzrichtlinien finden Sie unter: [www.masc-gmbh.de](#).
Gerne senden wir Ihnen diese auf Anfrage auch zu.**

**You can find our Privacy Policy under: [www.masc-gmbh.de](#).
We would also be happy to send them to you on request.**

A

Abdeck- und Schutzfolie	67
Abwickelhilfe	22
Adapter SDS	39
Akustik-Trennlage/AKOS	66
Akku-Rinnenträgereinlaßfrase Hikoki	Neuheiten
Alu-Flex	53
Alu-Steckverbinder	50
Anti-Rutschmatte	41
Anbohrer Profi	39
Ankörnzange	20
Aufkleberset zu Lötwasserfläschchen	26
Aufsteckpinsel für Falzöl	55
Ausklinkwerkzeug und Zubehör	34
Ausstellungswand ohne Bestückung	44

B

Bitumen-Einfassung besandet und beschiefert	Neuheiten
Bitumenmaster	45
Blechgripzange	29
Blechknabber BK1/II	31
Blechmeißel	22
Blechputzteufel-Set	15
Blechregalwagen	35
MASC Ideal-Blechscher	31
Big Wipes Reinigungstücher	41
Big Wipes Wandhalter	41

D

Dachhelm	Neuheiten
Dichtnieten (zu Rinnennaht-Zwinge und Nahteinlagen)	18
Dachleiter flexibel	17
Dachrinnenhelfer	17

E

Eckgripzange gekröpft	29
Edelstahl-Liegehaft	62
Ersatzwendemesser für Rinnenträgereinlaß-Fräse	39
Ersatzmesser zu Traufschere	30
Ersatzbohrer zu Rinnenlochsäge	9
Ersatzsäge zu Rinnenlochsäge	9
Eckventil-Schlüssel	3
V ₄ A Edelstahlwirrgelege (Kapilarstopp)	55

F

Fachbuch „Detailpunkte in der Klempnertechnik“ – dt. & engl.	43
Fachbuch „Detailpunkte in der Winkelfalztechnik“	43
Fallrohrprovisorium	51
Faltenzange	32
Falzaufbiegezange	32
Falzbandboy	33
Falzbandboy für Falzeinlagen	33
Falzdichtband	54
Falzeinlage	54
Falzhammer – Spezial und rückschlagfrei	30
Falzmeißel aus Kunststoff	22
Falzöl	55
Fassadenabzweig - Zn - für kubische Baustile	69

Fassadengripzange	Neuheiten
Fixpunkthaften-Set	55
Flachzange gebogen 45°	Neuheiten
Flex-Anschlußschürze	53
Flexible Dachleiter	17
Folienbürste mit Spezialfaser, 220 mm	67
Fugendüse und Düsenverlängerung	4
Fußständer zu Stauch- und Streckgerät	21

H

Handgerät zu Ausklinkwerkzeug	34
Handlochstanze	19
Handwerkerseil	8
HT-Übergang	61
HT-Übergang Exzentrisch	Neuheiten

K

Kaminfix	51
Kantenanreifer	16
„Klemm-Blitz“	4
Klempner-Handschuhe	40
Klempner-Handschuhe atmungsaktiv	40
Klempnerschmiege 250 m	20
Klempner-Winkel	20
Klempnerschiene mit Vollwärmeschutz	52
Klempnerschiene für alle Metalle	52
Klempnerschiene Neu	Neuheiten
Koffer für Coner	6
Kombi-Rollformer KR3	Neuheiten
Kreuzschonhammer Kunststoff	28
Kuli Blechrollenwagen und Zubehör	35
Kunststoffrosette für Rohrschellen	65
Kunststoff-Trenndeckel	51

L

Lamellenmanschette	62
Langlochzange	19
Langschlitz-Walzen	23
Laubfänger - Cu, Zn, Uginox	59 und 60
Laubfangmodul - Cu, Zn, Uginox	57
Laubigel schwarz und transparent	48
Lederarmband „strong nail“	42
Lehrfilm „Detailpunkte in der Klempnertechnik“	43
Leitersicherung	13
Lochsägen-Set	8
Lötbox	25
Lötbox Spezial und Standard	24
Lötboxhammerstück	24
Lötboxspitzstück	24
Lötboxreiniger	15
Lötboxfläschchen mit Pinsel und Auslaufstopp – blau und gelb	25
Lötboxfläschchen mit Auslaufstopp	26
Lötboxfläschchen mit und ohne Auslaufstopp – transparent	26
Lötbox-Pinsel	25

M

Maßband – 2 m und 5 m	36
Messersatz zu Ausklinkwerkzeug	34
Montageeisen „Modell Rauscher“	32

MASC Universal Klempnerschiene mit Vollwärmeschutz	52
MASC Universal Klempnerschiene für alle Metalle	52
MASC Universal Klempnerschiene Neu	Neuheiten
MASC Eckwinkel zu Klempnerschiene	Neuheiten

N

Nahteinlage Nanofil zu Rinnennaht-Zwinge	18
--	----

O

Ösenschraubendreher und Handhalter 2K Heft	7
Ösenschraubendreheraufsatz	7

P

PE-Standrohr anthrazit	Neuheiten
PE-Standrohre	47
PE Standrohrübergang	49
Profildichtung zu Rinnen-Verbindungs-System	16
PVC-Handschuh	5

Q

Quell-Fix	56
-----------	----

R

Reduzierstück - Cu, Zn	60
Reduzierstück für PE-Rohre Ø 125	70
Regenwassersammler - Cu, Zn	58
Regenwasserklappe - Cu, Zn, Uginox	58
Regenwasser-Stopp	10
Reinigungsscheiben zu Blechputzteufel-Set	15
Restrollen-Klammer	36
Rinnen-Anschlaghilfe	14
Rinneneisenheber	15
Rinnenhelfer	17
Rinnenlochsäge	9
Rinnennaht-Set zu Rinnennaht-Zwinge	18
Rinnennaht-Zwinge	18
Rinnenschaukel	17
Rinnenschnur Spezial - grün und orange	10
Rinnenschnur-Abroller - Metall	10
Rinnenschnur-Wasserwaage	9
Rinnenspann-Zange	11
Rinnenspann-Zange von oben	11
Rinnenträgereinlaßfräse - Akku Hikoki	Neuheiten
Rinnenträgereinlaßfräse - Elektro	12
Rinnenverbinder mit Dichtband - Cu, Zn	54
Rinnen-Verbindungs-System	16
Rohrschellen-Adapter	50
Rohrschellen-Eindrehhilfe Sanitär	3
Rohrschellen-Dübel	65
Rohrschellenzieher neue Form	8
Rosenbausatz – Cu	42
Rundgaubenschließer	27

S

S10 Arbeitstisch und Zubehör	37 und 38
Saugkissen	62
Saugkissen für Öle und Kraftstoffe	62
Scharen-Gripzange mit und ohne Kunststoffbacken	29

Schild: „Gas-Wasser-Notdienst“	5
Schild: „Dachdecker im Einsatz“	9
Schmier-Fix	7
Schrumpfschlauch geschlossen	73 74
Schrumpfschlauch offen	71 72
Schwedenstahl-Messer	41
Schweifgripzange	28
Schweifgripzange Duo-zweiteilig	28
SDS Adapter	39
Segment-Traubieger	Neuheiten
Sonder-Reduzierstücke	70
Spachtel	21
Spanngurt	36
Spezial-Aufweit-Coner und Zubehör	6
Spezial-Aufweit-Coner verstellbar	7
Spezial-Stechbeitel mit Holzraspel	13
Stahldrahtbürste, verstärkt	Neuheiten
Standrohrkappe - Cu, Zn	57
Standrohrwulst - Cu, Zn	48
Standrohre PE - grau und braun	47
Standrohrschelle - grau, braun und anthrazit	50
Standrohre PE - anthrazit, 1 Meter	Neuheiten
Standrohrschelle - anthrazit	Neuheiten
Standrohrübergang PE	49
Stauch- und Streckgerät komplett	21
Stockschrauben-Eindrehaufsatz M10	3
Streckwerkzeugeinsatz	21
Stift- und Schraubrosette „Splitt“	Neuheiten

T

Thermoanker	65
Trapezblech-Lochzange	44
Traufschere	30

U

Unicoiler	Neuheiten
Uni-Flex-Stutzen	49
Übergangsring auf KG/HT	48
Überziehschuhe	5
Universal Rückstaudichtung - Gummi Reduzierstück	63 64

V

Verbindungsadapter	65
--------------------	----

W

Wasserfangkasten für kubische Baustile	68
Winkelfalzaufbieger-Set	Neuheiten
Wulstausbeuler	12
Wulstenbeißzange	14

Z

Zudrückzange	31
Ziegelreiter aus Edelstahl	9
Zink-Reduzierstück 110/100	Neuheiten
Zink-Übergang	Neuheiten
Zunftgürtel „Dachdecker“	42



MASC Bauartikel Vertriebs GmbH

An der Alten Ziegelei 12
89269 Vöhringen

Telefon 07306/300 820-0
Telefax 07306/300 820-16
E-Mail info@masc-gmbh.de

www.masc-gmbh.de

 MASC Bauartikel  [masc_werkzeug_bauartikel](https://www.instagram.com/masc_werkzeug_bauartikel)